

Trust

742AV USB2.0 LCD POWER VIDEO

User's manual



T R

V1.0

L I F E I S M O R E ! T R U S T U S

TRUST.COM

Trust

742AV USB2.0 LCD POWER VIDEO

Satın aldığınız için teşekkürler. En iyi garanti ve hizmet desteğinden yararlanabilmek için, ürününüzü İnternet sitemizde www.trust.com/register adresinde kaydedtiniz. Ürününüz ve diğer Trust ürünleri ile ilgili gelişmeler hakkında da otomatik olarak bilgilendirileceksiniz.

T R

L I F E I S M O R E ! T R U S T U S

TRUST.COM

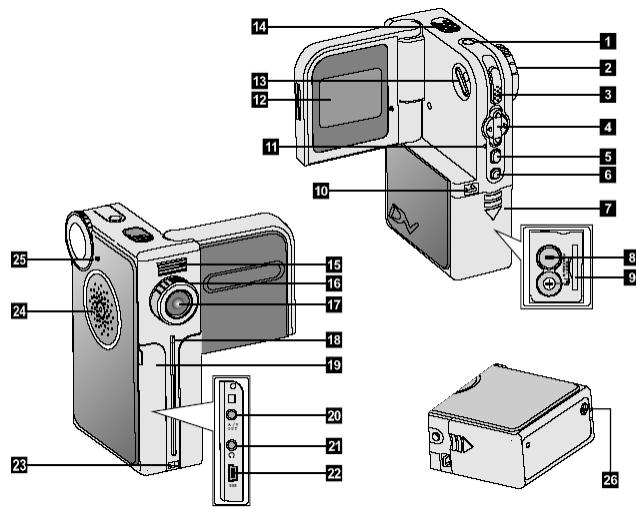

Fig. 1

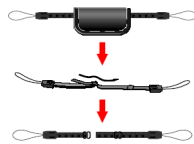

Fig. 2

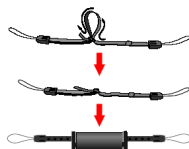

Fig. 3



Fig. 4

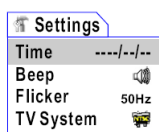

Fig. 5

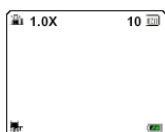

Fig. 6

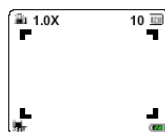

Fig. 7

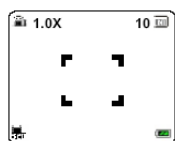

Fig. 8

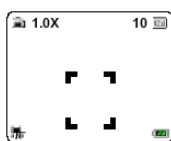

Fig. 9

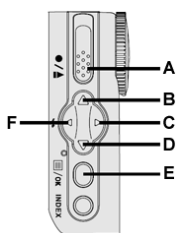

Fig. 10

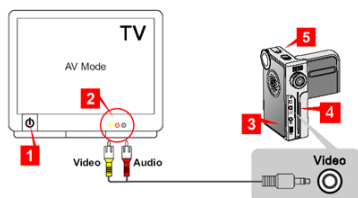

Fig. 11

İçindekiler

1	GİRİŞ	2
	FOTOĞRAFÇILIK İLE İLGİLİ GENEL BİLGİLER	2
2	SAFETY	3
2.1	GENEL BİLGİLER.....	3
2.2	PİLLER.....	3
3	ONAY	3
4	MAKİNENİN TANIMI	4
5	KAMERANIN İLK KEZ AYARLANMASI	5
5.1	BİLEK KAYIŞINI BAĞLAMA	5
5.2	PİLLERİ YERLEŞTİRME.....	5
5.3	KAMERAYI ÇALIŞTIRMA	5
5.4	TARİH VE SAATİN AYARLANMASI	5
6	KAMERAYI KULLANMA	6
6.1	VIDEO KLİP VE FOTOĞRAF ÇEKME.....	6
6.2	VIDEO/SES KLİPLERİNİ VE FOTOĞRAFLARI İZLEME	6
7	SÜRÜCÜNÜN YÜKLENMESİ (WINDOWS)	7
	SÜRÜCÜ YÜKLEME WINDOWS 98SE/ME/2000/XP	7
8	BİR BİLGİSAYARA BAĞLAMA	7
8.1	YİĞİN BELLEĞİN AKTİF HALE GETİRİLMESİ (MSD).....	7
8.2	FOTOĞRAFLARIN/VIDEO KLİPLERİNİN BİLGİSAYARA KAYDEDİLMESİ	8
8.3	MP3 DOSYALARININ KAMERANIZA KAYDEDİLMESİ	8
9	UYGULAMA YAZILIMININ YÜKLENMESİ (SADECE PC)	8
9.1	PHOTO EXPRESS 4.0.....	9
9.2	PHOTO EXPLORER 8.0.....	9
9.3	VIDEO STUDIO 7.....	9
10	İLERİ KAMERA KULLANIMI	9
10.1	MP3 DOSYALARININ ÇALINMASI.....	9
10.2	MENU (MENU) DÜĞMESİ	10
10.3	AYAR MODU	13
10.4	MAKRO SEÇİM KADRANI	13
10.5	UZAKLIĞIN SEÇİLMESİ (HAREKETSİZ GÖRÜNTÜ MODU).....	13
10.6	FLAŞKULLANIMI (HAREKETSİZ GÖRÜNTÜ MODU)	14
10.7	FOTOĞRAF MAKİNESİNİ TV'YE BAĞLAMA	14
10.8	WEB KAMERASI KURULUMU.....	15
11	TRUST FOTOĞRAF SİTESİ	15
11.1	TRUST FOTOĞRAF SİTESİNİN YÜKLENMESİ.....	15

TR

742AV USB2.0 LCD POWER VIDEO

11.2	TRUST FOTOĞRAF SITESİNİN KULLANILMASI.....	15
11.3	TRUST PHOTO UPLOAD YAZILIMINI KULLANMA.....	16
12	TEKNİK ÖZELLİKLER	16
13	SORUN GİDERME	17
13.1	Eski SÜRÜCÜLERİN VE ÜRÜNLERİN KALDIRILMASI	17
13.2	KURULUMDAN SONRA KONTROL	17
13.3	KAMERA SÜRÜCÜSÜNÜN KALDIRILMASI.....	18
14	GARANTİ ŞARTLARI	21

Kamerayı ilk kez kullanmadan önce Hızlı Kurulum Kılavuzu'ndan yararlanın. Bu kılavuz kamerayı kullanabilmeniz için gerekli temel talimatları içermektedir.

1 Giriş

Bu el kitabı TRUST 742AV USB2.0 LCD POWER VIDEO kullanıcıları içindir. TRUST 72AV USB2.0 LCD POWER VIDEO fotoğraf çekmek, canlı video görüntüleri kaydetmek, sesli notlar kaydetmek, MP3 dosyaları çalmak ya da Internet üzerinden video konferans yapmak için web kamerası olarak kullanılabilir.

Kamera ile birlikte verilen uygulamalar, fotoğraflara göz atmaktan video kliplerin düzenlenmesine dek geniş bir yelpaze içindeki seçeneklerden oluşmaktadır. TRUST 742AV USB2.0 LCD POWER VIDEO bilgisayarınıza bağlandığında, taşınabilir bir disk gibi erişilebilir. Fotoğrafları ve video klipleri açabilirsiniz, düzenleyebilirsiniz, e-mail ile gönderebilirsiniz, bilgisayarınıza kaydedebilirsiniz, vb. Kamera aynı zamanda Mac OS 9.x ve Mac OS 10.1 ve daha üstü ile birlikte depolama cihazı olarak çalışmaktadır.

Fotoğrafçılık ile ilgili genel bilgiler

Test fotoğrafı

Belli bir etkinliğin fotoğrafını çekmeden önce, birkaç test fotoğrafı çekmek iyi bir fikirdir. Bu makinenizin istediğiniz gibi çalışmasını sağlayacaktır.

Kötü çıkan fotoğraflardan tazminat talep edilemez

Makine hatası, yazılım hatası, vb. sonucunda kötü çıkan fotoğraflardan tazminat talep edilemez.

Fotoğraf ve video klip değişimi

Bu makine ile üretilen fotoğrafların ve video kliplerinin diğer cihazlarda gösterileceği ya da diğer cihazlarla üretilen resim ve video kliplerinin bu makinede gösterileceğine dair bir garanti yoktur.

Güneş ışığı

Makineyi uzun süre doğrudan güneş ışığına tutmayın. Algılayıcıya zarar verebilir.

Sarsma/Çarpma

Kamerayı sallamayın ya da bir yere vurmayın, bu şekilde bir hareket arızaya, kötü kalitede fotoğraflara, bellek uyumsuzluklarına veya fotoğrafların bellekten silinmesine neden olabilir.

LCD ekran

Bazen LCD ekran üzerinde küçük görülebilir siyah ya da açık renkte noktalar olabilir. Bu normaldir ve fotoğrafları etkilemez. 10 ya da daha az noktacı varsa kamerayı değiştirmeye gerek yoktur.

LCD ekranın uzun süre ile doğrudan gün ışığına maruz kalması arızalara neden olabilir.

Mercek

Mercek camını temiz tutun. Merceği temizlemek için bir pamuk parçası kullanın. Gerekli ise fotoğraf makinesi mercekleriyle kullanılan özel temizlik sıvısı kullanabilirsiniz. Kamera temizleme sıvıları fotoğraf mağazalarından satın alınabilir. Farklı tipte bir temizlik sıvısı kullanmayın.

2 Safety

2.1 Genel bilgiler

Kullanmadan önce aşağıdaki talimatları dikkatle okuyun.

- TRUST 742AV USB2.0 LCD POWER VIDEO özel bir bakım gerektirmez. Makineyi temizlemek için az nemli yumuşak bir bez kullanın.
- Cihazı temizlemek için, benzin ya da tuz ruhu gibi aşındırıcı maddeler kullanmayın. Bu maddeler malzemeye zarar verebilir.
- Cihazı suya batırmayın. Bu şekilde hareket etmek tehlikeli olabilir ve cihaza zarar verebilir. Cihazı su kaynakları yakınında kullanmayın.
- Cihazı kendiniz onarmaya kalkışmayın.

2.2 Piller

1. Cihazla birlikte verilen piller şarj edilebilen tipte değildir. Şarj etmeyi denemeyin, piller bu nedenle patlayabilir.
2. Pilleri yanan ateşe atmayın. Patlayabilirler.
3. Pilleri asla delik açmayın.
4. Pilleri küçük çocukların erişebileceği yerlerden uzakta tutun.
5. Bu cihazla sadece AA alkalin piller kullanın. Aynı zamanda şarj edilebilir AA NİMH piller de (minimum 1800 mAh) kullanabilirsiniz.
6. Alkalin piller boşaldığında, bunları uygun şekilde atmak için yerel yetkililerle bağlantı kurun.

Not: Bu cihazla standart AAA NiCd pillerin kullanılması uygun değildir.

Not: Yeni ve eski pilleri bir arada kullanmayın, çünkü eski piller yeni olanları boşaltabilir.

Not: Bir süre kullanılmayacaksa piller kameradan çıkartılmalıdır. Bu hareket pil kapasitesini koruyacaktır.

3 Onay



742AV USB2.0 LCD POWER VIDEO

Bu cihaz temel gereksinimlere ve uygulanabilir Avrupa yönetmeliklerinin ilgili diğer şartlarına uygundur. Uyumluluk Bildirisi (DoC) www.trust.com/13929/ce adresinde bulunmaktadır.

4 Makinenin tanımı

Tablo 1'i Şekil 1 ile birlikte kullanın.

Birim	Açıklama	İşlevi
1	Güç düğmesi	Açma/Kapama düğmesi
2	Mod kadranı	Modları değiştirir: - Video Klip - Hareketsiz Resim - Ses kaydı - MP3
3	Kayıt / Deklanşör / Oynat / Duraklat düğmesi	Video Klip modu: Kayıt düğmesi Hareketsiz resim modu: deklanşör düğmesi İzleme modu: Oynat / Duraklat düğmesi
4	Yön düğmeleri	Sol / Sağ / Yukarı / Aşağı düğmesi
5	Menü / Tamam düğmesi	- Menü seçeneklerine girin - Menüdeyken: Tamam düğmesi
6	Dizin düğmesi	İzleme modu: minyatür ve tam ekran modu arasında geçiş yapar
7	Pil bölümü kapağı	Pilleri kapatır
8	Pil bölümü	Piller için (Hızlı Kurulum Kılavuzunun 1. adımına bakınız)
9	Bellek kartı yuvası	SD/MMC bellek kartı (isteğe bağlı)
10	Kayıt kancası (1)	Bilek kayışını buraya bağlayın (bölüm 5.1'e bakın)
11	Durum LED'i	Kırmızı: Depolama belleği meşgul (MSD ya da yakalama) / Flaş şarj ediliyor Yeşil: Hazır
12	LCD Paneli	Aşağıdaki görevlere sahiptir: 1) Kamera vizörü 2) Resimlerin ve video kliplerin görüntülenmesi 3) Menülerin görüntülenmesi
13	LCD ekran anahtarı	Durum göstergelerini açar/kapatır
14	Mikrofon	Ses kaydeder
15	Flaş ışığı	Flaş (ışık yetersiz olduğunda kullanılabilir)
16	Makro seçim kadranı	Kısa ya da uzun mesafeli resim çekmek için odak değiştirme (bölüm 10.3'e bakınız)
17	Mercek	Görüntü kayıt algılayıcısı
18	Zamanlayıcı LED'i	Indicator when using self-timer

Birim	Açıklama	İşlevi
19	Bağlantı kapağı	A/V çıkışı, kulaklığı ve USB bağlantılarını kapatır.
20	A/V çıkış bağlantısı	A/V kablosu bağlantı yeri (bölüm 10.5'e bakınız)
21	Kulaklık bağlantısı	Kulaklık için bağlantı
22	USB bağlantısı	USB kablo bağlantısı
23	Kayış kancası (2)	Bilek kayışını buraya bağlayın (bölüm 5.1'e bakın)
24	Hoparlör	Bir video klip ya da ses dosyası çalarken ses bu bölümden duyulabilir.
25	Mod kadranı ibresi	Mod kadranı göstergesi
26	Sehpa soketi	Üç ayaklı sehpa için soket

Tablo 1: Makinenin tanımı

5 Kameranın ilk kez ayarlanması

5.1 Bilek kayışını bağlama

Kamera ile bir bilek kayışı verilmiştir. Makineye takmak için aşağıdaki adımları uygulayın.

1. Kayışı çözün ve iki parçaya ayırın (şek. 2)
2. Kayışın bir parçasını kameranın arka kısmındaki kancaya bağlayın (10. şek. 1)
3. Kayışın diğer parçasını kameranın ön kısmındaki kancaya bağlayın (23. şek. 1)
4. Şekil 3'de gösterildiği gibi bilek kayışını bağlayın. Sağdaki kayış üzerindeki yüzüğün hareket ettirilmesi kayışı sıkacak ya da gevşetecektir. Kayışı tutmak için deri sargıyı kullanın.
5. Şek. 4'de gösterildiği gibi kamerayı tutun.

5.2 Pilleri yerleştirme

Pilleri yerleştirmek için Hızlı Kurulum Kılavuzunun 1. adımına bakınız.

5.3 Kamerayı çalıştırma

Hızlı Kurulum Kılavuzunun 2. adımına bakınız.

Not: Otomatik kapanma ayarına uygun olarak (bkz. bölüm 10.2), LCD ekranı 1 –5 dakikalık hareketsizlikten sonra kapanacaktır.

5.4 Tarih ve saatin ayarlanması

Bir fotoğrafı veya video klipi bir bilgisayara aktarırken, fotoğrafın ya da video klipin çekildiği tarih ve saat gösterilecektir. Kamera ilk defa kullanılırken tarih ve saat ayarlanmalıdır.

T R

Tarihi ayarlamak için:

1. Kamerayı açın (Hızlı Kurulum Kılavuzunun 2. adımına bakınız)
2. Mod kadranını (2, şek. 1) ayarlar moduna getirin.  Ayarlar menüsü görüntülenecektir (şek. 5).
3. 'Time' (Saat) öğesini seçin ve Tamam düğmesine basın (5, şek.1). Saat/Tarih ayarları görüntülenecektir.
4. Tarihi/Saati ayarlamak için yön düğmelerini kullanın (4, şek. 1):
 - Yukarı = 1 değer artırır
 - Aşağı = 1 değer azaltır
 - Sol = Bir önceki alana ilerler
 - Sağ = Bir sonraki alana ilerler
5. Ayarlar menüsüne geri dönmek için Tamam düğmesine (5, şek. 1) basın.

Not: Tarih formatı aşağıdaki gibi gösterilir: <yıl>. <ay>. <gün>

6 Kamerayı kullanma

6.1 Video klip ve fotoğraf çekme

6.1.1 Video klip nasıl çekilir

Not: Pilden tasarruf sağlamak amacıyla ayarlara bağlı olarak kamera birkaç dakika sonra otomatik olarak kapatılacaktır.

Hızlı Kurulum Kılavuzunun 3. adımına bakınız.

6.1.2 Fotoğraf nasıl çekilir

Hızlı Kurulum Kılavuzunun 4. adımına bakınız.

Not: Mercek camını temiz tutun. Merceği temizlemek için bir mercek kağıdı kullanın. Gerekli ise fotoğraf makinesi mercekleriyle kullanılan özel temizlik sıvısı kullanın. Farklı tipte bir temizlik sıvısı kullanmayın.

İpucu: Fotoğrafın kalitesi ortam ışığına bağlıdır. Daha fazla ışık daha iyi fotoğrafla sonuçlanacaktır.

6.1.3 Ses klipi nasıl kaydedilir

1. Kamerayı açın (Hızlı Kurulum Kılavuzunun 2. adımına bakınız)
2. Mod kadranını (2, şek. 1) Ses kayıt moduna getirin. 
3. Bir ses klipi kaydetmek için deklanşör düğmesine (3, şek. 1) basın.
4. Kaydı durdurmak için tekrar deklanşöre basın.

6.2 Video/Ses kliplerini ve fotoğrafları izleme

Hızlı Kurulum Kılavuzunun 5. adımına bakınız.

6.2.1 Tam ekran izleme

Varsayılan Gösterim yöntemi her bir resmi birer birer tam ekran olarak göstermektedir.

Tam ekran izleme sırasında kullanılan yön tuşlarının işlevleri için tablo 2'ye bakınız.

Yukarı	Video Klip	Sesi artırır
	Hareketsiz Resim	Yakınlaştırır
Aşağı	Video Klip	Sesi azaltır
	Hareketsiz Resim	Uzaklaştırır
Sol	Bir önceki hareketsiz resme/video klibe git	
Sağ	Bir sonraki hareketsiz resme/video klibe git	

Tablo 2: Tam ekran izleme fonksiyonları

Minyatür resim moduna geçmek için 'Index' (Dizin) düğmesine (6, şek. 1) basın.

6.2.2 Minyatür resim izleme

Minyatür resim izleme, size her ekranda maks. 6 adet resmin/videoonun genel görünüşünü vermektedir. Yön tuşlarını kullanarak bu minyatür resimler arasında dolaşabilirsiniz (4, şek. 1). Tam ekran moduna geri dönmek için 'Index' (Dizin) düğmesine (6, şek. 1) basın.

7 Sürücünün yüklenmesi (Windows)

Not: Mac OS 9.x/OS X için sürücü yüklemesi gerekmemektedir. Lütfen 8. bölümden devam edin.

Dikkat: Kamerayı PC'ye bağlamadan önce ilk olarak sürücülerini yükleyin.

Sürücü Yükleme Windows 98SE/ME/2000/XP

Hızlı Kurulum Kilavuzununun 6. adımına bakınız.

Not: Windows ME/98SE yüklemesi sırasında sistem Windows CD'nizi isteyebilir. Böyle bir durumda Windows ek sistem dosyalarının yüklenmesine gereksinim duyuyor demektir.

T R

8 Bir bilgisayara bağlama

8.1 Yığın belleğin aktif hale getirilmesi (MSD)

MSD kameranızı, kopyalama, silme ve dosyaları taşıma gibi işlemleri normal bir disk sürücüsünde olduğu gibi gerçekleştirebileceğiniz standart bir veri depolama aygıtı gibi kullanabilmenize izin verir. Bilgisayarınızda MSD'yi etkinleştirmek için Hızlı Kurulum Kilavuzununun 7. adımına bakınız.

8.2 Fotoğrafların/Videokliplerinin bilgisayara kaydedilmesi

Bilgisayara bağlandığında, dijital kamera bilgisayarınıza bağlı herhangi diğer bir disk sürücüsü gibi hareket eder. Bu özellik görüntülerin bilgisayarınıza kopyalanmasını, dosyaların bir disketten, zip sürücüsünden ya da CD_ROM'dan kopyalanması kadar kolay bir hale getirmektedir.

8.2.1 Windows 98SE/ME/2000/XP

Hızlı Kurulum Kilavuzunun 8. adımına bakınız.

Not: *Kamerayı kullanarak bellek kartını formatlayın. Bir kart okuyucusu kullanmayın. Kamera FAT 32 ya da NTFS formatlarını işleyemez.*

Not: *Windows XP'de Windows Explorer'ı kullanmadan önce dosyaların yedeğini alın. Bu program fotoğraflarınızı değiştirebilir ve bu değişiklikler geri alınamaz.*

8.2.2 MAC

1. Bilgisayarınızın açık olduğundan emin olun.
2. Fotoğraf makinesini MAC'inize bağlama.
3. Masaüstünüzde ek bir klasör açılacaktır. Resimleriniz bu klasöre saklanmaktadır.
4. Resimlerinize ve video kliplerinize erişmek için bu klasörü açınız.
5. MAC OS X'de, resimlerinizin sisteminizde bulunan 'Pictures' klasörüne kolayca aktarılması için görüntü yakalama özelliği kendiliğinden etkin hale geçecektir.

Not *Kamera ile birlikte gelen yazılım Windows işletim sistemine sahip bir PC için tasarlanmış olduğundan, resimlerinizi düzenlemek için ek bir yazılıma gereksinim duyabilirsiniz.*

Not *Sadece bu kamera modeli için resim, ses ve MP3 dosyaları Mac'de de desteklenmektedir.*

8.3 MP3 dosyalarının kameranıza kaydedilmesi

1. Bilgisayarınızın açık olduğundan emin olun.
2. PC için: Masaüstündeki 'My Computer' (Bilgisayarım) klasörünü açın.
3. Fotoğraf makinesini PC'inize bağlayın.
4. Taşınabilir bir sürücü eklenecektir.
5. Bu sürücüyü açın. İki klasör görüntülenecektir: DCIM ve MP3
6. MP3 dosyalarınızı, MP3 klasörüne kopyalayın.

9 Uygulama yazılımının yüklenmesi (Sadece PC)

Bu uygulamalar kamera ile birlikte verilmiştir. Kameranın kullanılabilmesi için bu uygulamaların yüklenmesi zorunlu değildir. Bununla birlikte, kamera ile birlikte gelen

ek seçeneklerin kullanılması amacıyla bu programların yüklenmesi tavsiye edilmektedir.

Not: *Tüm diğer uygulamaların kurulum sırasında kapalı olduğundan emin olun.*

9.1 Photo Express 4.0

Ulead Photo Express 4.0 SE fotoğraflarınızı düzenleyebileceğiniz bir programdır. Photo Express 4.0 SE uygulamasını yüklemek için aşağıdaki talimatları izleyin.

1. Trust Software Installer programını başlatın.
2. 'Install Software' ögesini seçin.
3. 'Ulead Photo Express 4.0 SE' ögesini seçin.
4. Kullanmak istediğiniz dili seçin.
5. Ektradaki talimatları izleyin.

9.2 Photo Explorer 8.0

Ulead Photo Express 8.0 SE fotoğraflarınızı düzenlemek için kullanabileceğiniz bir programdır. Fotoğrafları döndürme, yazdırma ve görüntüleme gibi basit işlemler gerçekleştirilebilir. Photo Explorer fotoğrafların indirilmesi ve bilgisayarınıza kaydedilmesi için çok kullanışlıdır. Photo Express 8.0 SE uygulamasını yüklemek için aşağıdaki talimatları izleyin:

1. Trust Software Installer programını başlatın.
2. 'Install Software' ögesini seçin.
3. 'Ulead Photo Express 8.0 SE' ögesini seçin.
4. Kullanmak istediğiniz dili seçin.
5. Ektradaki talimatları izleyin.

9.3 Video Studio 7

Ulead Video Studio 7 SE video kliplerinizi düzenleyebileceğiniz bir programdır. Video Studio 7 SE uygulamasını yüklemek için aşağıdaki talimatları izleyin:

1. Trust Software Installer programını başlatın.
2. 'Install Software' ögesini seçin.
3. 'Ulead Video Studio 7 SE' ögesini seçin.
4. Kullanmak istediğiniz dili seçin.
5. Ektradaki talimatları izleyin.

TR

10 İleri kamera kullanımı

10.1 MP3 dosyalarının çalınması

Not: *Öncelikle MP3 dosyalarının kameranıza kaydedildiğinden emin olun. Daha fazla bilgi için bölüm 8.3'e bakınız.*

1. Kamerayı açın (Hızlı Kurulum Kılavuzunun 2. adımına bakınız)
2. Mod kadranını (2, şek. 1) MP3 moduna getirin. 
3. MP3 dosyalarını çalmaya başlamak için deklanşör düğmesine (3, şek. 1) basın.

4. Çalma işlemini durdurmak için tekrar deklanşöre basın.

MP3 modundaki temel fonksiyonlar için tablo 3'e bakın. Bu tabloyu şek. 10 ile birlikte kullanın.

Birim	Fonksiyon
A	Çalma / Duraklatma düğmesi
B	Ses artırma
C	Sonraki dosya / Hızlı ileri alma (çalma işlemi sırasında)
D	Ses azaltma
E	Tamam / Menü düğmesi (menü seçenekleri için bkz. bölüm 10.2.4)
F	Sonraki dosya / Hızlı ileri alma (çalma işlemi sırasında)

Tablo 3: MP3 modu temel fonksiyonları

10.2 Menü (Menü) düğmesi

Her moda ait menü seçeneklerine erişmek için, MENU düğmesine basın (5. şek. 1). seçim çubuğunu hareket ettirmek için yön düğmelerini kullanın (4. şek. 1).

Her moda ait tüm menü fonksiyonlarının açıklamaları için bölüm 10.2.1 – 10.2.4 bölümlerine bakın.

10.2.1 Çalma modu

Seçenekler	Açıklama
Exit (Çıkış)	Menüden çıkar
Delete (Sil)	Seçilen video/ses klibini ya da resmi siler
Delete All (Tümünü Sil)	Tüm video klip ve fotoğrafları siler
Info (Bilgi)	Dosya adı, boyutu, tarihi, çözünürlüğü ve kayıt süresi gibi çekilen/kaydedilen video klipler, ses klipleri ya da resimler hakkında tüm bilgileri görüntüler.
Lock (Kilitte)	Kazayla silinmesini önlemek için seçili dosyayı kilitlet
Lock All (Tümünü Kilitte)	Kazayla silinmesini önlemek için tüm dosyaları kilitlet
Index (Dizin)	Gösterim modunda kameranın görüntüleyeceği dosya tiplerini sıralar

Tablo 4: Gösterim modundaki menü seçenekleri

10.2.2 Video klip modu

Seçenekler	Açıklama
Exit (Çıkış)	Menüden çıkar

Resolution (Çözünürlük)	Video klip çekilirken kullanılacak çözünürlüğü ayarlar: - 640 x 480 (Yüksek) - 352 x 288 (Normal) * - 160 x 128 (Düşük)
Exposure (Pozlandırma)	Pozlandırma dengesini ayarlar: +1.5 +1.2 +0.9 +0.6 +0.3 0.0 * - 0.3 - 0.6 - 0.9 - 1.2 - 1.5
Effect (Efekt)	Video klip kaydederken özel efektler ekler: - Normal (Efekt yok) * - B / W (Siyah ve Beyaz) - Classic (Sepia tonlarda; video klip eski klasik filmler tarzında görüntülenecektir)

(* = varsayılan)

Tablo 5: Video klip modundaki menü seçenekleri

10.2.3 Hareketsiz resim modu

Seçenekler	Açıklama
Exit (Çıkış)	Menüden çıkar
Resolution (Çözünürlük)	Hareketsiz görüntüler çekilirken kullanılacak çözünürlüğü ayarlar: - 2304 x 1728 (Süper Yüksek) - 2048 x 1536 (Yüksek) - 1600 x 1200 (Normal) * - 640 x 480 (Düşük)
(Self Timer) Zamanlayıcı	Zamanlayıcıyı aktif hale geçirir, kendi fotoğrafınızı çekmek için idealdir.
White Balance (Beyaz dengesi)	Beyaz dengesini ayarlar: - Otomatik (Kamera çekim ortamına uygun en iyi beyaz dengesini belirleyecektir) * - Güneşli (güneşli havalarda açık hava çekimleri için) - Bulutlu (bulutlu havalarda açık hava çekimleri için) - Tungsten (çok parlak ışıkta kapalı ortam çekimleri için) - Florasan (florasan ışığında kapalı ortam çekimleri için)

T R

742AV USB2.0 LCD POWER VIDEO

Exposure (Pozlandırma)	Pozlandırma dengesini ayarlar: +1.5 +1.2 +0.9 +0.6 +0.3 0.0 * - 0.3 - 0.6 - 0.9 - 1.2 - 1.5
Effect (Efekt)	Video klip kaydederken özel efektler ekler: - Normal (Efekt yok) * - B / W (Siyah ve Beyaz) - Classic (Sepia tonlarda; video klip eski klasik filmler tarzında görüntülenecektir)
Date Stamp (Tarih Damgası)	Çekim tarihini resmin üzerine basar

(* = varsayılan)

Tablo 6: Hareketsiz görüntü modundaki menü seçenekleri

10.2.4 MP3 modu

Seçenekler	Açıklama
Exit (Çıkış)	Menüden çıkar
Repeat (Tekrarla)	Çalınan MP3 dosyalarını tekrarlar
3D Enhance (3 boyutlu zenginleştirme)	Ses kalitesinin zenginleştirilmesi için 3 boyutlu efektleri aktif hale getirir: - Güçlü - Düşük - Kapalı *
BASS	Ses kalitesinin zenginleştirilmesi için bas ses efektlerini aktif hale getirir: - Güçlü - Düşük - Kapalı *
Info (Bilgi)	Parça dizini, dosya adı, boyutu ve uzunluğu gibi, MP3 dosyasına ait tüm bilgileri görüntüler.
Delete (Sil)	seçili MP3 dosyasını siler
Hold (Kilitte)	Kamera taşınırken geçerli ayarların değişmesini önler

(* = varsayılan)

Tablo 7: MP3 modundaki menü seçenekleri



10.3 Ayar modu

Seenekler	Aıklama
Time (Zaman)	Tarih ve saati ayarlar (Bakınız b6l6m 5.4)
Beep (Bip sesi)	Kamera aılıp/kapanırken duyulan bip sesi ayarını yapar
Flicker (Titreme)	Titremeyi ayarlar: 50 Hz (Avrupa) * 60 Hz (Amerika) *
TV System (TV Sistemi)	TV sistem ayarınızı yapar: PAL (Avrupa) * NTSC (Amerika)
Dil	Kameranın dilini belirler. - İngilizce * - Almanca - Fransızca - İtalyanca - Flemenca - İspanyolca - Portekizce
Auto-off (Otomatik kapama)	Otomatik tasarruf modunu ayarlar (kullanılmadığında kamerayı kapatır): - 1 dk. * - 3 dk. * - 5 dk. *
Format	Dahili ve/veya SD/MMC bellek kartını formatlar. <i>Dikkat: Kilitli dosyalar da silinecektir.</i>
Default (Varsayılan)	T6m ayarlar varsayılan deęerlerine getirilir.

(* = varsayılan)

Tablo 8: Ayar modundaki men6 seenekleri

10.4 Makro seim kadranı

Kısa mesafe ierisinde (15 – 50 cm) reşim ya da film çekmek iin, Makro seim kadranını (16, řek. 1) Makro moduna  getirin. Normal mesafe ierisinde reşim ya da film çekmek iin, Makro seim kadranını Normal moduna  getirin.

10.5 Uzaklıęın seilmesi (Hareketsiz g6r6nt6 modu)

Normal koşullar altında ışık, ortamın genel aydınlatmasına g6re otomatik olarak 6l6l6r. Resmı ekilen konu ok karanlık fakat arka plan aydınlık g6r6n6yorsa, konunun durumuna g6re uygun mesafeyi elle de 6lebilirsiniz.

Uzaklık 6l6s6n6 ayarlamak iin:

1. Mod kadranını (2, řek. 1) 'Still Image' (Hareketsiz G6r6nt6) moduna getirin.



T R

2. Ölçüm modunu aşağıdaki sıra ile değiştirmek için yön düğmelerinin sağ tuşuna (4. şek. 1) arka arkaya basın.
 - Auto (Otomatik), bkz. şek 6 (genel koşullara uygun olarak kamera en iyi uzaklık modunu otomatik olarak seçecektir)
 - Average (Ortalama), bkz. şek 7 (kamera işaretli alan içerisindeki aydınlatma koşullarını ölçecektir)
 - Centre (Merkezi), bkz. şek 8 (kamera merkezi alan içerisindeki aydınlatma koşullarını ölçecektir)
 - Centre low (Alt merkez), bkz. şek 9 (kamera alt merkez içerisindeki aydınlatma koşullarını ölçecektir)

10.6 Flaşkullanımı (Hareketsiz görüntü modu)

Işığın resim çekmek için yeterli olmadığı durumlarda, flaş kullanabilirsiniz. Flaşı etkinleştirmek için:

1. Mod kadranını (2, şek. 1) 'Still Image' (Hareketsiz Görüntü) moduna getirin.
2. Aşağıdaki flaş modlarını sıra ile değiştirmek için yön düğmelerinin sol tuşuna (4. şek. 1) arka arkaya basın.

- Off  (Flaş devre dışı)
- Auto  (ışık yetersiz olduğunda flaş otomatik olarak kullanılır)

Not Piller tam dolu değilse, yetersiz voltaj yüzünden flaş kullanılamaz. Lütfen pilleri değiştirin!

Not Flaş kullanırken kamera ve konu arasındaki mesafenin 0.3 m – 1.8 m arasında olduğundan emin olun.

Not Flaş şarj edilirken resim çekemezsiniz.

10.7 Fotoğraf makinesini TV'ye bağlama

Fotoğrafların ve video kliplerin izlenmesi amacıyla cihaz bir TV'ye bağlanabilir. LCD ekran kapanacaktır. Fotoğraf makinesi ile birlikte standart bir RCA video kablosu verilmiştir.

Kamerayı TV'nize bağlamak için (bkz. şek. 11):

1. TV'nizi açın ve AV moduna geçin.
2. AV kablosunun ses ve video uçlarını TV'nize bağlayın.
3. Kameranızın bağlantı kapağını açın.
4. Video kablosunun diğer ucunu kendi kablonuza bağlayın.
5. Kamerayı açın.

Not: Kameranızın TV sisteminin Avrupa için PAL olarak ayarlanmış olduğundan emin olun. Yanlış standartların ayarlanması ekranın belirsiz olmasına ve görüntülenen her şeyin siyah/beyaz görünmesine yol açacaktır. TV sisteminin ayarlanması için bölüm 10.2'ye bakın.

Not: Kameranın AV çıkışı TV'nizin anten girişine bağlanmaya uygun değildir. TV'nizin video giriş bağlantısı bulunmalıdır.

Not: Eğer resim görmüyorsanız ve hoparlörlerden yüksek seviyede bir vızıltı geliyorsa, görüntü fişlerini yanlış girişe bağlamış olabilirsiniz. Bağlantıları kontrol edin ve yeniden deneyin.

10.8 Web kamerası kurulumu

Not: Web kamerası modunu kullanmadan önce ilk olarak sürücülerini yükleyin! (Bakınız bölüm 7)

Not: Web kamerası fonksiyonu Mac için desteklenmemektedir.

Hızlı Kurulum Kılavuzununun 11. adımına bakınız.

11 Trust Fotoğraf Sitesi

11.1 Trust Fotoğraf Sitesinin yüklenmesi

Trust, İnternet'te www.trustphotosite.com adresinde size fotoğraflarınızı yayınlama olanağı sunmaktadır. Koşullar <http://www.trustphotosite.com> adresinde bulunabilir. Bu yazılım fotoğraflarınızı Trust Fotoğraf Sitesi'ne aktarmak için kullanılabilir.

Not: Trust Photo Upload yazılımının en son sürümü her zaman Trust web sitesinden indirilebilir.

1. Trust Software Installer programını başlatın.
2. 'Install Software' ögesini seçin.
3. 'Trust Photo Upload Software' ögesini seçin.
4. Kurulumu tamamlamak için ekran talimatlarını izleyin.

11.2 Trust Fotoğraf Sitesinin kullanılması

Trust Fotoğraf Sitesi'ne fotoğraflarınızı aktarmadan önce Trust'a kayıt olmalısınız.

11.2.1 Önce kayıt olun

1. Kendinizi ve kameranızı kaydetmek için Trust web sitesine (www.trust.com) gidin. Kayıt olduktan sonra, bir onay e-postası alacaksınız.
2. Size gönderilen onay kodunu kullanarak giriş yapın.
3. Daha sonra kendi hesabınızı oluşturmak için talimatları izleyin.

11.2.2 Kayıt olduktan sonra

1. Web sitesinin Trust Müşteri İlgisi bölümüne gidin (www.trust.com/customer-care). E-posta adresinizi ve şifrenizi (Trust web sitesi şifresi) kullanarak kaydolun.
2. Dijital kameranızın birim numarasını girin ve 'Search' (Ara) ögesine tıklayarak, kameranıza ait destek sayfasına gidin.
3. Bir hesap oluşturmak için, [Trustphotosite.com](http://www.trustphotosite.com) başlığının sağ tarafındaki 'Create account' (Hesap oluştur) ögesine tıklayın.
4. 'Create trustphotosite.com account' düğmesine tıklayın. Bir sonraki pencere görüntülenmeden önce belli bir süre geçebilir.
5. 'Devam' ögesine tıklayın. Görüntülenen pencereden, fotoğraflarınızı Trust Fotoğraf Sitesi'ne aktarabilirsiniz. Yazılımın en son sürümünü buradan



indirebilirsiniz. (Trust Photo Upload yazılımı kamera ile verilen CD-ROM'da bulunmaktadır.)

11.3 Trust Photo Upload Yazılımını kullanma

1. Windows Başlat menüsünden Trust Photo Upload yazılımını çalıştırın (Başlat – Programlar – Trust – Trust Photo Upload).
 2. Aktarmak istediğiniz seçmek için 'Explorer' ögesini kullanın. Fotoğrafları seçmek, seçimi iptal etmek, fotoğrafları görmek, vb. için Explorer'ın sağ tarafındaki düğmeleri kullanabilirsiniz.
 3. 'Upload' ögesine tıklayın.
 4. Trust'a kayıt için e-posta adresinizi ve şifrenizi (e-posta hesabınız için belirlenen şifre dışında) girin.
 5. 'Next'e tıklayın. Giriş bilgileriniz kontrol edilecektir. Bu biraz zaman alabilir.
 6. Fotoğraflarınızı aktaracağınız albümü seçin ya da yeni bir albüm oluşturun.
 7. 'Next'e tıklayın. Fotoğraflarınız aktarılacaktır. İlerleme monitörünüzde görüntülenecektir. Analog bir modem kullanıyorsanız bu işlem uzun sürebilir.
 8. Pencereyi kapatmak için 'Close' ögesine tıklayın.
 9. www.trustphotosite.com adresindeki web sitesine gidin ve giriş yapın.
- Artık fotoğraflarınıza bakabilir, düzenleyebilir ve diğer işlemleri gerçekleştirebilirsiniz. Daha fazla bilgi için Web sitesinin Yardım bölümüne bakın.

12 Teknik Özellikler

Geliştirilmiş kamera çözünürlüğü	2304 x 1728 (4 M Piksel)
Algılayıcı donanım çözünürlüğü	1600 x 1200 (2 M Piksel)
Dahili bellek	16 MB
Harici bellek	Yerleşik SD/MMC yuvası (maksimum 512 MB)
Dijital hareketsiz kamera	JPEG formatı
	2304 x 1728 (4 M Piksel), 2048 x 1536 (3,1 Mpiksel), 1600 x 1200 (2 Mpiksel), 640 x 480
Dijital video kamera kayıt cihazı	ASF formatı
	CIF (352 x 288 piksel) / 29 fps
LCD ekran	4 cm renkli TFT LCD 280 x 220 piksel
Dijital Yakınlaştırma	4x
Görüntü efektleri	3 mod (normal, siyah ve beyaz, klasik)
Mercek	F = 3.5, 8.5 mm
Arayüz	USB 2.0 (USB 1.1 uyumlu)
Enerji tasarrufu	Auto power-off (Otomatik kapama)
Yerleşik mikrofon	Evet
Yerleşik hoparlör	Evet

Piller	Duracell Ultra, 2x, AA, 1,5V
--------	------------------------------

Tablo 9: Özellikler

13 Sorun Giderme

Yöntem

1. Aşağıda verilen çözümleri okuyun.
2. www.trust.com/13929 internet adresindeki güncel FAQ (Sık Sorulan Sorular) belgesini, sürücülerini ve el kitaplarını kontrol edin.



13.1 Eski sürücülerin ve ürünlerin kaldırılması

Kurulum sırasında meydana gelen hataların en genel sebebi, benzer, eski bir sürücünün sistemde bulunmasıdır. En iyi çözüm, eski aygıtlarla ilgili tüm sürücülerin, yeni sürücü yüklenmeden önce kaldırılmasıdır. Sadece eski, kullanılmayan (benzeri) aygıtlarla ilgili programların silindiğinden emin olun.

1. Windows 'Güvenli Kip'ine girin. (Windows'u başlatırken, Windows açılış ekranı görüntülenmeden önce F8 tuşuna basın ve 'Safe Mod' (Güvenli Kip) ögesini seçin.
2. 'Başlat – Ayarlar – Kontrol Paneli'ne tıklayın ve 'Program Ekle/Kaldır' simgesine çift tıklayın.
3. Tüm benzeri, eski aygıtları bulun ve 'Ela/Kaldır' düğmesine tıklayarak bunları kaldırın. Güvenli kipteyken, bazı programların iki kez görüntülenmesi olasıdır. Bu durumda, iki kez görüntülenen tüm programları kaldırın.
4. Bilgisayarı tekrar başlatın.

13.2 Kurulumdan sonra kontrol

Sürücülerini ve uygulamalarını kurduktan sonra, aşağıdaki aygıtlar sisteminize eklenecektir, bu aygıtlar kontrol edilebilir:

Başlat – Ayarlar – Kontrol Paneli – Sistem – Aygıt yöneticisi
Yığın bellek modunda:

Trust 742AV MSD USB Device

Başlat – Ayarlar – Kontrol Paneli – Sistem – Aygıt yöneticisi

PC-Kamera modunda (Windows XP, 2000, 98, ME)

742AV(Hareketsiz)

742AV(Video)

USB Ses Aygıtı

Başlat – Ayarlar – Kontrol Paneli – Program ekle ya da Kaldır

Trust 742AV USB2.0 LCD Power Video

Trust Photo Upload

Ulead Photo Explorer 8.0, Ulead Photo Express 4.0, Ulead Video Studio 7.

742AV USB2.0 LCD POWER VIDEO

- Not:** Yukarıda verilen bilgiler kurulum kullanıcı tarafından değiştirildiğinde farklılık gösterecektir. (örneğin her öge yüklenmeyecek ya da varsayılan konumdan farklı konumlara yüklenecektir).
- Not:** İnternet'te bulunan yeni sürücülerin yüklenmesi durumunda farklılıklar olabilir.
- Not:** Kontrol Paneli'ndeki konum veya isim farklı işletim sistemlerinde değişiklik gösterebilir.

13.3 Kamera sürücüsünün kaldırılması

Aşağıdaki adımları izleyerek kamera sürücüsünü bilgisayarınızdan kaldırın:

1. BAŞLAT -> Programlar -> Trust -> 742AV USB2.0 LCD POWER VIDEO -> Uninstall 742AV USB2.0 LCD POWER VIDEO ögesini seçin.
2. Ektradaki talimatları izleyin.

Sorun	Nedeni	Olası çözümü
Windows fotoğraf makinesi bağlandıktan sonra yeni aygıtı tanımıyor	Bilgisayarın USB portu çalışmıyor.	USB portu ayarlarınızı kontrol edin. Daha fazla bilgi için, www.trust.com/customer-care/help/usb
	Makine USB portuna bağlı değil	Fotoğraf makinesini USB portuna bağlayın
	Fotoğraf makinesi güç kaynağı olmayan bir USB hub'a bağlı	Makineyi güç kaynağına sahip bir USB hub'a ya da bilgisayarınızdaki bir USB portuna bağlayın.
	Sürücüler doğru şekilde yüklenmemiş.	Sürücülerini kaldırın, USB kablosunu çıkartın ve sürücülerini tekrar yükleyin.
Kamera aygıt yöneticisinde '! ile işaretli görüntüyor	Sürücüler doğru şekilde yüklenmemiş.	Kamerayı bağlamadan önce sürücülerini yükleyin.
	Bilgisayarın USB portu doğru çalışmıyor.	Farklı bir cihaz kullanarak USB portunu test edin ya da www.trust.com adresindeki USB sorun giderme bölümüne bakın.
	Fotoğraf makinesi güç kaynağı olmayan bir USB hub'a bağlı	Makineyi güç kaynağına sahip bir USB hub'a ya da bilgisayarınızdaki bir USB portuna bağlayın.
Kameranın web kamerası modu çalışmıyor. PC'nizde bir TV kartı bulunmaktadır.	Kamera ve TV kartı arasında bir çakışma var.	Aşağıdaki işlemlere uygulayın: 1) TV kartını çıkartın. 2) Kamerayı yeniden yükleyin. 3) TV kartını yeniden takın. Bu işlem sorunu çözmezse, TV kartının sürücülerini yeniden yüklemeyi deneyin.
Kamera hiçbir şey yapmıyor	Piller yanlış yerleştirilmiş.	Pilleri yeniden yerleştirin (Bölüm 5.2'ye bakınız)
	Kamera hala bilgisayarınıza bağlı	USB kablosunu ayırın. Bilgisayara bağlıyken kamera çalıştırılmaz.

742AV USB2.0 LCD POWER VIDEO

Sorun	Nedeni	Olası çözümlü
	Kamera kapalıdır.	Kamerayı açın.
	Piller boştur.	Pilleri değiştirin.
Kamera aniden kendi kendine kapanıyor.	Kamera otomatik olarak güç tasarrufu özelliği tarafından kapanmıştır.	Kamerayı yeniden açın.
	Pillerin gücü düşüktür.	Pilleri değiştirin.
Kayıt net değil (puslu).	Kamera hareket ettirilmiştir.	Makineyi sıkı tutun ya da bir sehpa kullanın.
	Konuya olan mesafe çok uzak olmasına rağmen makro ayarı seçilmiştir.	Makro seçim kadranını normal mesafe ayarına getirin (bkz. bölüm 10.4)
	Nesneye olan mesafe çok azdır.	Fotoğrafi çekilen nesneye olan mesafeyi artırın ya da makro ayarını seçin.
	Yeterli ışık yoktur.	İşığı artırın.
Bilgisayar bağlantısı yok.	Kamera yanlış bağlanmış.	Kabloları tekrar bağlayın.
Kamera uygulamaya (web kamera) görüntü vermiyor.	Başka bir uygulama açıktır ve kamera görüntüsünü kullanmaktadır.	Programı başlatmadan önce diğer uygulamayı kapatın.
Fotoğraflar basıldığında ya da monitörde görüntülendiğinde renksizdir.	Arka plan aydınlatması beyaz değil.	İşığı değiştirin. Bu yardımcı olmuyorsa, rengi düzeltmek için Photo Express programını kullanın.
	Monitör doğru şekilde ayarlanmamış.	Fotoğrafi renginin doğru olduğunu bildiğiniz fotoğraflarla karşılaştırın (örneğin internet ile) Monitörünüzü doğru bir şekilde ayarlayın (monitörünüzle birlikte verilen el kitabına bakınız).
	Yazıcı yanlış ayarlanmış.	Fotoğraflar monitörde düzgün görünüyorsa, yazıcı ayarlarınızı kontrol edin.
	İnkjet yazıcının mürekkep kartuşu tıkalı.	Yazıcının nasıl test edileceği ve sorunların nasıl giderileceği konusunda yazıcı ile verilen talimat kılavuzuna bakın.
	Kullanılan kağıt fotoğraf basmaya uygun değil.	En güvenilir sonuç için yazıcı üreticinin tarafından tavsiye edilen kağıdı kullanın.
Video kayıtlarında çok karlanma var.	Yeterli ışık yoktur.	İşığı artırın ya da farklı bir yer seçin.
Ses çok vumusaktır.	Ses kaynağına olan mesafe çok fazladır.	Daha yaklaşın.

T R

742AV USB2.0 LCD POWER VIDEO

Sorun	Nedeni	Olası çözümlü
	Bilgisayar hoparlörlerinin sesi çok alçaktır.	Hoparlörlerin sesini açın.
	Mikrofonun önü kapanmıştır.	Parmaklarınızın mikrofonu kapatmadığından emin olun (14, şek. 1)
Bellek kartına beklenenden daha az kayıt yapılmıştır.	Kart boş değildir. Bellek kartında başka kameralarla yapılmış kayıtlar bulunmaktadır.	% 100 boş olduğundan emin olmak için bellek kartını formatlayın.
	Video kayıtlarında çok karanlık ve detay var.	Karlanma durumunda, daha fazla ışıklı bir yer seçin. Çok fazla detay bulunuyorsa, daha az fotoğraf ya da video klibin kaydedilebilmesi normaldir.
Bellek kartı kullanılmıyor.	Bellek kartı yanlış formatta formatlanmıştır.	Kameradaki bellek kartını formatlayın.
	Bellek kartı doğru şekilde yerleştirilmemiş.	Bellek kartını sıkıca yerine oturtun. Kart kameradan dışarı taşmamalıdır.
	Kart arızalıdır..	Kartı farklı bir kamerada kullanın ya da farklı bir kart kullanın.
TV bağlantısı çalışmıyor.	Kablolar doğru şekilde bağlanmamış.	Kabloları doğru şekilde bağlayın. Sarı görüntü sinyali içindir.
	Kamera kapalıdır.	Kamerayı açın.
	Kamera bilgisayara bağlanmıştır.	Makineyi bilgisayardan ayırın.
Fotoğraflar karlı veya çok karanlık	Fotoğraflar karanlıkta çekilmiş	Yeterli ışık olduğundan emin olun.
Fotoğraflar aşırı pozlandırılmış.	Nesnelerin kontrastı çok yüksek.	Aydınlatmayı değiştirin ya da resmi yaklaşıp ya da uzaklaşıp çekin.
	Fotoğraflar parlak gün ışığında çekilmiş	Fotoğrafı gölgede çekin.
Sorun burada listelenmemiştir.	Fotoğraf makinesi ile ilgili en güncel Sorun Giderme belgeleri için İnternet'i kontrol edin.	www.trust.com adresini ziyaret edin.

Bu çözümleri denedikten sonra hala sorun yaşıyorsanız, lütfen Trust Müşteri Destek Merkezleri'nden biri ile temas kurun. Bu konu hakkında daha fazla bilgiyi bu el kitabının arkasında bulabilirsiniz. Lütfen aşağıdaki bilgileri hazır bulundurun:

- Ürün numarası. 13818'dir.
- Sorunun açık bir tanımı.
- Sorunun tam olarak ne zaman meydana geldiğinin belirtilmesi.

14 Garanti şartları

- Ürünlerimiz satın alma tarihinden itibaren geçerli olmak üzere iki yıllık üretici garantisine sahiptir.
- Bir arıza durumunda, arızanın açıklaması, satın alma belgesi ve diğer aksesuarlarıyla birlikte ürünü satıcınıza geri getirin.
- Garanti süresi içerisinde, eğer mevcutsa, benzeri bir model alacaksınız. Benzeri bir ürün bulunmuyorsa, ürününüz onarılacaktır.
- El kitabı, yazılım veya diğer bileşenler gibi eksik parçalar için lütfen yardım merkezimizle temasa geçin.
- Ürün açıldığında, mekanik bir arıza olduğunda, ürün yanlış kullanıldığında, ürün üzerinde değişiklikler yapıldığında, ürün üçüncü şahıslar tarafından onarıldığında, ihmâl ve ürünün amacından farklı bir şekilde kullanılması durumunda garanti geçersiz sayılır.
- Garanti dışı durumlar:
 - Kazalar, yangın, sel, deprem, savaş, vandalizm ya da hırsızlık sonucu meydana gelebilecek zararlar.
 - En düşük sistem gereksinimlerinde belirtilmeyen diğer donanımlarla/yazılımlarla uyumsuzluk.
 - Piller, sigortalar (eğer varsa) gibi aksesuarlar.
- Bu ürünün kullanılmasından kaynaklanan gelir kayıpları ya da diğer ticari kayıplar dahil olmak üzere meydana gelebilecek rastlantısal ve sonuca yönelik zararlardan üretici hiçbir şekilde sorumlu tutulamaz.

Telif hakkı kullanım şartları

Bu el kitabı ya da bir bölümünün Trust International B.V. izni olmaksızın çoğaltılması yasaktır.

TR



SERVICE CENTRE

24 HOURS free service: www.trust.com	
Residents in the UK and Ireland should contact:	
Mon - Fri From 8:00 - 16:00	UK Office Phone +44-(0)845-6090036 Fax +31-(0)78-6543299
I residenti in Italia possono contattare:	
lun - ven 9:00 - 17:00	Ufficio italiano Telefono +39-(0)51-6635947 Fax +31-(0)78-6543299
Les habitants de la France et de l'Afrique du Nord peuvent contacter :	
Lundi-vendredi De 9:00 à 17:00	Bureau français Téléphone +33-(0)825-083080 Fax +31-(0)78-6543299
Kontaktadresse für Einwohner Deutschlands:	
Mo - Fr 9:00 - 17:00	Deutsche Geschäftsstelle Telefon +49-(0)2821-58835 Fax +31-(0)78-6543299
Los habitantes de España pueden ponerse en contacto con:	
lun - viernes De las 9:00 a las 17:00 horas	Oficina española Teléfono +34-(0)902-160937 Fax +31-(0)78-6543299
Osoby mieszkające na terytorium Polski powinny skontaktować się:	
Pon - do pią w godz 09:00-17:00	Biuro w Polska Tel +48-(0)22-8739812 Fax +31-(0)78-6543299
Inwoners van Nederland kunnen contact opnemen met:	
ma - vr 9:00 - 17:00 uur	Kantoor Nederland Tel +31 (0)78-6543387 Fax +31-(0)78-6543299
All other countries / Alle anderen Länder / Tous les autres pays Tutti gli altri paesi / Todos los demás países / Alle andere landen	
Mon - Fri From 9:00 - 17:00	European Head Office Phone +31-(0)78-6549999 Fax +31-(0)78-6543299