

**Trust**

742AV USB2.0 LCD POWER VIDEO

User's manual



N L

V1.0

L I F E I S M O R E ! T R U S T U S

TRUST.COM



742AV USB2.0 LCD POWER VIDEO

Hartelijk dank voor uw aankoop. Registreer nu uw aankoop via onze internet site, [www.trust.com/register](http://www.trust.com/register), zodat u in aanmerking komt voor optimale garantie- en service ondersteuning. Bovendien wordt u automatisch op de hoogte gehouden van de ontwikkeling van uw en andere Trust producten.

N L

L I F E I S M O R E ! T R U S T U S

TRUST.COM

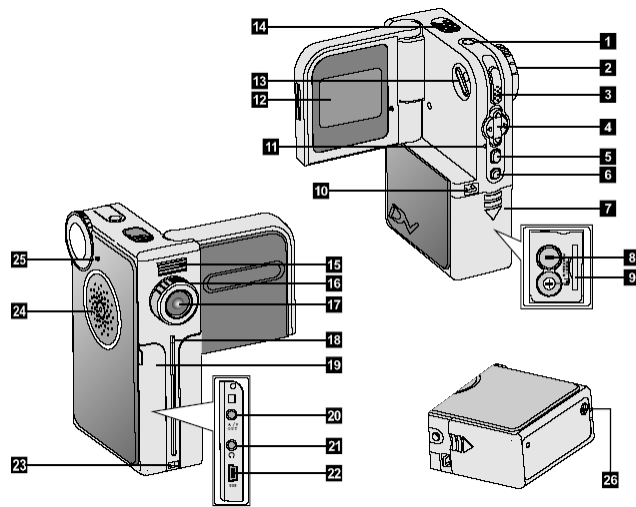

**Fig. 1**

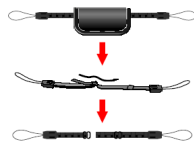

**Fig. 2**

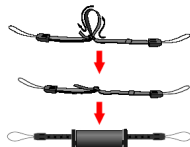

**Fig. 3**



**Fig. 4**

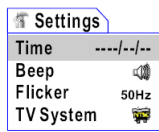

Fig. 5

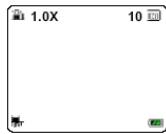

Fig. 6

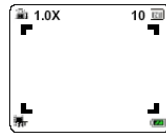

Fig. 7

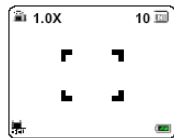

Fig. 8

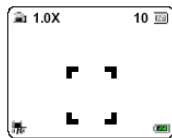

Fig. 9

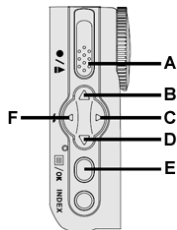

Fig. 10

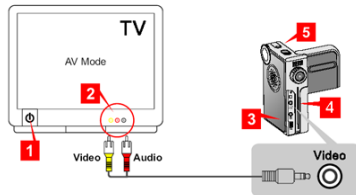

Fig. 11

## Inhoudsopgave

<b>1</b>	<b>INLEIDING</b> .....	<b>2</b>
	ALGEMENE OPMERKINGEN MET BETREKKING TOT FOTOGRAFIE .....	2
<b>2</b>	<b>VEILIGHEID</b> .....	<b>3</b>
2.1	ALGEMENE INFORMATIE .....	3
2.2	BATTERIJEN .....	3
<b>3</b>	<b>GOEDKEURING</b> .....	<b>4</b>
<b>4</b>	<b>BESCHRIJVING VAN DE CAMERA</b> .....	<b>4</b>
<b>5</b>	<b>DE CAMERA VOOR HET EERST INSTELLEN</b> .....	<b>5</b>
5.1	POLSBANDJE VASTMAKEN .....	5
5.2	BATTERIJEN PLAATSEN .....	5
5.3	CAMERA AANZETTEN .....	6
5.4	DATUM EN TIJD INSTELLEN .....	6
<b>6</b>	<b>GEBRUIK VAN DE CAMERA</b> .....	<b>6</b>
6.1	FOTO'S EN VIDEOCLIPS MAKEN .....	6
6.2	FOTO'S EN VIDEOCLIPS/AUDIOCLIPS BEKUKEN .....	7
<b>7</b>	<b>STUURPROGRAMMA INSTALLEREN (WINDOWS)</b> .....	<b>8</b>
	STUURPROGRAMMA INSTALLEREN BIJ WINDOWS 98SE/ME/2000/XP .....	8
<b>8</b>	<b>AANSLUITEN OP EEN COMPUTER</b> .....	<b>8</b>
8.1	ACTIVEREN VAN MASS STORAGE DEVICE (MSD).....	8
8.2	FOTO'S EN VIDEOCLIPS NAAR DE COMPUTER KOPIËREN.....	8
8.3	MP3-BESTANDEN NAAR UW CAMERA KOPIËREN .....	9
<b>9</b>	<b>TOEPASSINGSSOFTWARE INSTALLEREN (ALLEEN PC)</b> .....	<b>9</b>
9.1	PHOTO EXPRESS 4.0 .....	9
9.2	PHOTO EXPLORER 8.0 .....	9
9.3	VIDEO STUDIO 7 .....	10
<b>10</b>	<b>GEAVANCEERD CAMERAGEBRUIK</b> .....	<b>10</b>
10.1	AFSPELEN VAN MP3-BESTANDEN .....	10
10.2	MENU-KNOP .....	10
10.3	MODUS INSTELLINGEN .....	13
10.4	MACROSCHAKELAAR .....	14
10.5	BELICHTING SELECTEREN (FOTOMODUS) .....	14
10.6	GEBRUIK VAN DE FLITS (FOTOMODUS) .....	14
10.7	DE CAMERA OP EEN TV AANSLUITEN .....	15
10.8	WEBCAM INSTALLEREN.....	15
<b>11</b>	<b>TRUST PHOTO SITE INSTALLEREN</b> .....	<b>15</b>

 NL

## 742AV USB2.0 LCD POWER VIDEO

---

11.1	TRUST PHOTO SITE INSTALLEREN .....	15
11.2	TRUST PHOTO SITE GEBRUIKEN .....	16
11.3	GEBRUIK VAN TRUST PHOTO UPLOAD SOFTWARE .....	16
<b>12</b>	<b>TECHNISCHE SPECIFICATIES .....</b>	<b>17</b>
<b>13</b>	<b>PROBLEEMOPLOSSING .....</b>	<b>17</b>
13.1	DEINSTALLEREN VAN OUDE STUURPROGRAMMA'S EN PRODUCTEN .....	17
13.2	CONTROLE NA DE INSTALLATIE .....	18
13.3	STUURPROGRAMMA VAN CAMERA VERWIJDEREN .....	18
<b>14</b>	<b>GARANTIEBEPALINGEN .....</b>	<b>22</b>

Maak bij het eerste gebruik van de camera gebruik van de Gids voor snelle installatie. Hierin wordt de basis beschreven van deze camera.

## 1 Inleiding

Deze handleiding is bedoeld voor gebruikers van de TRUST 742AV USB2.0 LCD POWER VIDEO. De TRUST 742AV USB2.0 LCD POWER VIDEO kan worden gebruikt voor het nemen van foto's, het opnemen van live videobeelden en spraakmemo's, het afspelen van MP3-bestanden en als webcam voor videoconferencing op het internet.

De bij de camera geleverde applicaties bieden u een uitgebreide reeks opties voor het bladeren door foto's en het bewerken van videoclips. Wanneer de TRUST 742AV USB2.0 LCD POWER VIDEO is aangesloten op uw computer, dan is de camera rechtstreeks toegankelijk als een uitneembare schijf. U kunt de gemaakte foto's en videoclips van hieruit openen, bewerken, versturen per e-mail, opslaan op uw computer, enz.

De camera werkt tevens met Mac OS 9.x en Mac OS 10.1 of hoger als een mass storage device.

### Algemene opmerkingen met betrekking tot fotografie

#### Proefopname

Voordat u een uniek evenement gaat fotograferen, is het verstandig om eerst diverse proefopnames te maken. Dit om er zeker van te zijn dat de camera goed functioneert.

#### Geen schadevergoeding voor mislukte opnames

Voor mislukte opnames door een gebrekkige werking van uw camera of software, enz. kan geen schadevergoeding worden geëist.

#### Uitwisseling beeldgegevens

Er worden geen garanties gegeven dat foto's en videoclips die met deze camera zijn opgenomen, kunnen worden weergegeven op andere apparatuur. Tevens kan niet worden gegarandeerd dat beelden die met andere apparatuur zijn opgenomen, kunnen worden weergegeven met gebruik van deze camera.

#### Zonlicht

Richt de camera niet langdurig direct op de zon. Hierdoor kan de sensor beschadigd raken.

**Stoten / schudden**

Schud niet met de camera en stoot de camera nergens tegenaan. Dit kan leiden tot defecten, mislukte opnames, incompatibiliteit met geheugen of het verlies van beeldgegevens en geheugeninhoud.

**LCD-scherm**

Soms kunnen op een LCD-scherm kleine zwarte of lichte puntjes verschijnen. Dit is normaal en heeft geen invloed op het opgenomen beeld. Bij een aantal van 10 puntjes of minder is er geen reden om de camera om te ruilen.

Indien het LCD-scherm langdurig aan direct zonlicht wordt blootgesteld, kunnen defecten ontstaan.

**Lens**

Houd het glas van de lens schoon. Gebruik een wattenstaafje om de lens schoon te maken. Doop deze eventueel in speciale reinigingsvloeistof voor fotolenzen. Deze vloeistof is te koop bij fotospecialzaken. Gebruik geen andere schoonmaakmiddelen.

## 2 Veiligheid

### 2.1 Algemene informatie

Lees voor het gebruik de volgende instructies zorgvuldig door.

- De TRUST 742AV USB2.0 LCD POWER VIDEO heeft geen speciaal onderhoud nodig. Gebruik een licht vochtige, zachte doek om de camera schoon te maken.
- Gebruik geen agressieve middelen zoals benzine of terpentijn om het apparaat schoon te maken. Deze kunnen het materiaal aantasten.
- Dompel het apparaat in geen geval onder in vloeistof. Dit kan gevaarlijk zijn en zal het product beschadigen. Gebruik dit apparaat niet in de nabijheid van water.
- Repareer het product niet zelf.

### 2.2 Batterijen

1. De meegeleverde alkalinebatterijen zijn niet oplaadbaar. Probeer deze batterijen niet op te laden. Dit kan ontploffingsgevaar opleveren.
2. Werp de batterijen niet in open vuur. De batterijen kunnen ontploffen.
3. Doorboor de batterijen niet.
4. Houd de batterijen buiten bereik van kleine kinderen.
5. Gebruik voor deze camera alleen batterijen maat AA type Alkaline. Ook kunt u oplaadbare AA type NiMH-batterijen gebruiken (minimaal 1800mAh).
6. Als de alkalinebatterijen leeg zijn, informeer dan bij uw gemeente waar u de batterijen kunt inleveren.

**Let op:** *Standaard AA type NiCd batterijen zijn ongeschikt voor gebruik in dit apparaat.*

**Let op:** *Gebruik geen oude en nieuwe batterijen door elkaar omdat de oude batterijen de nieuwe batterijen kunnen uitputten.*

**Let op:** *Neem de batterijen uit de camera wanneer u de camera gedurende langere tijd niet gebruikt. Dit is om de batterijcapaciteit te sparen.*



### 3 Goedkeuring



Dit product voldoet aan de essentiële eisen en de overige relevante bepalingen van de geldende Europese richtlijnen. De Verklaring van Conformiteit (DoC) is beschikbaar op [www.trust.com/13929/ce](http://www.trust.com/13929/ce).

### 4 Beschrijving van de camera

Gebruik tabel 1 in combinatie met figuur 1.

Item	Beschrijving	Functie
1	Aan/uit-schakelaar	Aan/uit-schakelaar
2	Modusschakelaar	Schakelt tussen volgende modi: - Videoclip - Foto's (still image) - Audio-opname - MP3
3	Knop voor opname, ontspanner, afspelen, pauze	Videoclip-modus: opnameknop Fotomodus: ontspanknop Weergavemodus: play/pauze-knop
4	Richtingsknoppen	Links/rechts/omhoog/omlaag knop
5	Menu/OK-knop	- Ga naar de menuopties - In het menu: OK-knop
6	Index-knop	Weergavemodus: schakelt tussen de modi miniaturweergave of volledig scherm
7	Batterijvakdeksel	Bedeckt de batterijen
8	Batterijvak	Voor batterijen (zie stap 1 van de Gids voor snelle installatie)
9	Slot voor geheugenkaart	Slot voor SD/MMC geheugenkaart (optioneel)
10	Polsbandhaakje(1)	Haakje voor bevestigen polsband (zie hoofdstuk 5.1).
11	Status-LED	Rood: bezig met opslaan (MSD of vastleggen) / opladen filter Groen: gereed
12	LCD-scherm	Werkt als: 1) Zoeker voor de camera. 2) Weergave van gemaakte foto's en videoclips. 3) Weergave van menu's.
13	Schakelaar LCD-scherm	Statusindicatoren aan/uit zetten
14	Microfoon	Neemt geluid op



Item	Beschrijving	Functie
15	Flits (strobe)	Flits (kan worden gebruikt bij onvoldoende licht)
16	Macroschakelaar	Schakelt tussen het nemen van foto's dichtbij op ver weg (zie hoofdstuk 10.4)
17	Lens	Beeldopnamesensor
18	Zelfontspanner LED	Indicator voor gebruik van zelfontspanner
19	Klepje over aansluiting	Beschermt A/V out, hoofdtelefoon en USB aansluitingen
20	A/V-uitgang	Aansluiting voor A/V-kabel (zie hoofdstuk 10.7)
21	Hoofdtelefoonaansluiting	Aansluiting voor hoofdtelefoon
22	USB-aansluiting	Aansluitpunt voor USB-kabel
23	Polsbandhaakje(2)	Haakje voor bevestigen polsband (zie hoofdstuk 5.1).
24	Luidspreker	Hieruit klinkt het geluid tijdens het afspelen van een videoclip of audiobestand.
25	Aanwijzer modusschakelaar	Indicator modusschakelaar
26	Bevestigingspunt statief	Bevestigingspunt voor statief

Tabel 1: Beschrijving van de camera

## 5 De camera voor het eerst instellen

### 5.1 Polsbandje vastmaken

De camera wordt geleverd met een polsband. Bevestig de polsband als volgt:

1. Maak het bandje los en verdeel het bandje in twee delen (fig. 2).
2. Steek een deel van de band door het haakje aan de achterzijde van de camera (10, fig. 1).
3. Steek het andere gedeelte van de band door het haakje aan de voorzijde van de camera (23, fig. 1).
4. Maak de polsband vast zoals aangegeven op fig. 3. Door de ring naar rechts over de polsband te verschuiven, wordt de band strakker en omgekeerd. Houd de polsband vast bij het stukje van leer.
5. Houd de camera vast zoals weergegeven op fig. 4.



### 5.2 Batterijen plaatsen

Zie stap 1 van de Gids voor snelle installatie voor het plaatsen van de batterijen.

### 5.3 Camera aanzetten

Zie stap 2 van de Gids voor snelle installatie.

**Let op:** *Na 1 - 5 minuten van inactiviteit wordt het LCD-scherm zwart, afhankelijk van de instelling bij auto-off (zie hoofdstuk 10.3).*

### 5.4 Datum en tijd instellen

Als u een foto of videoclip naar een computer overbrengt, worden datum en tijd van het moment van de opname weergegeven. Bij het eerste gebruik van de camera moeten de datum en tijd worden ingesteld.

#### Datum instellen:

1. Zet de camera aan (zie stap 2 van de Gids voor snelle installatie)
2. Draai de modusschakelaar (2, fig. 1) op de modus Instellingen.  Het menu Instellingen verschijnt (fig. 5).
3. Selecteer Tijd en druk op OK (5, fig. 1). De instellingen voor Tijd/Datum verschijnen.
4. Gebruik de pijlknoppen (4, fig. 1) om de datum/tijd in te stellen:
  - Omhoog = 1 waarde omlaag
  - Omlaag = 1 waarde omhoog
  - Links = ga naar vorige veld
  - Rechts = ga naar volgende veld
5. Druk op OK (5, fig. 1) om terug te gaan naar het menu Instellingen.

**Let op:** *Het datumformaat wordt weergegeven als: <jaar>.<maand>.<dag>*

## 6 Gebruik van de camera

### 6.1 Foto's en videoclips maken

#### 6.1.1 Hoe neemt u videoclips op

**Let op:** *Om batterijen te sparen, wordt de camera na enkele minuten automatisch uitgeschakeld, afhankelijk van de instellingen.*

Zie stap 3 van de Gids voor snelle installatie.

#### 6.1.2 Hoe maakt u foto's

Zie stap 4 van de Gids voor snelle installatie.

**Let op:** *Houd het glas van de lens schoon. Gebruik een lensdoekje om de lens schoon te maken. Doop deze eventueel in speciale reinigingsvloeistof voor cameralenzen. Gebruik geen andere reinigingsmiddelen.*

**Tip:** *De fotokwaliteit hangt af van het omgevingslicht. Hoe meer licht hoe beter.*

**6.1.3 Hoe neemt u audioclips op**

1. Zet de camera aan (zie stap 2 van de Gids voor snelle installatie)
2. Zet de modusschakelaar (2, fig. 1) op de modus Audio-opname. 
3. Druk op de ontspanknop (3, fig. 1) om een audioclip op te nemen.
4. Druk nogmaals op de ontspanknop om de opname te stoppen.

**6.2 Foto's en videoclips/audioclips bekijken**

Zie stap 5 van de Gids voor snelle installatie.

**6.2.1 Beeldvullend voorbeeld**

Standaard wordt elke foto afzonderlijk op beeldvullend formaat getoond.

Zie tabel 2 voor de functies van de richtingsknoppen (4, fig. 1) bij beeldvullend voorbeeld:

<b>Omhoog</b>	Videoclip:	Volume harder zetten
	Foto:	Inzoomen
<b>Omlaag</b>	Videoclip:	Volume zachter zetten
	Foto:	Uitzoomen
<b>Links</b>	Ga naar vorige foto/videoclip	
<b>Rechts</b>	Ga naar volgende foto/videoclip	

**Tabel 2: Functies tijdens beeldvullend voorbeeld**

Druk op de Index-knop (6, fig. 1) om naar de miniatuurweergavemodus te gaan.

**6.2.2 Miniatuurweergave**

De miniatuurweergave toont een voorbeeld van maximaal 6 foto's/videoclips per scherm. Met behulp van de richtingsknoppen (4, fig. 1) kunt u door de miniatuurweergaven bladeren. Druk op de Index-knop (6, fig. 1) om terug te gaan naar de beeldvullende schermweergave.



## 7 Stuurprogramma installeren (Windows)

**Let op:** *Er zijn geen stuurprogramma's nodig voor het installeren op Mac OS 9.x / OS X. Ga door naar hoofdstuk 8.*

**Waarschuwing:** *Installeer eerst de stuurprogramma's voordat u de camera op uw PC aansluit!*

### Stuurprogramma installeren bij Windows 98SE/ME/2000/XP

Zie stap 6 van de Gids voor snelle installatie.

**Let op:** *Tijdens de installatie bij Windows ME / 98SE kan naar uw Windows CD worden gevraagd. In dit geval heeft Windows deze CD nodig om extra systeembestanden te installeren.*

## 8 Aansluiten op een computer

### 8.1 Activeren van Mass Storage Device (MSD)

In de MSD-modus kunt u de camera gebruiken als een standaard opslagapparaat. U kunt bestanden van en naar de camera kopiëren, verwijderen en verplaatsen, net als bij een normaal schijfstation. Zie stap 7 van de Gids voor snelle installatie voor het activeren van MSD op uw computer.

### 8.2 Foto's en videoclips naar de computer kopiëren

Als de camera in de MSD-modus is aangesloten op uw computer, gedraagt deze zich precies hetzelfde als elk ander schijfstation van uw computer. Hierdoor wordt het kopiëren van beelden naar de vaste schijf net zo gemakkelijk als het kopiëren van een diskette, zip-drive of cd-rom.

#### 8.2.1 Windows 98SE / ME / 2000 / XP

Zie stap 8 van de Gids voor snelle installatie.

**Let op:** *Formateer de geheugenkaart met de camera. Gebruik hiervoor geen kaartlezer. De camera **kan geen** formaten zoals FAT32 of NTFS verwerken.*

**Let op:** *Maak eerst een reservekopie van de bestanden voordat u Windows Verkenner in Windows XP gebruikt. Dit programma kan uw foto's permanent aanpassen en dit kunt u niet meer ongedaan maken.*

#### 8.2.2 MAC

1. Zorg dat uw computer is ingeschakeld.
2. Sluit de camera aan op uw MAC.
3. Er wordt een extra map aangemaakt op het bureaublad. Uw foto's worden in deze map opgeslagen.
4. Open deze map om toegang te krijgen tot uw foto's en videoclips.

5. In MAC OS X wordt de beeldopname automatisch geactiveerd om uw foto's gemakkelijk te importeren in de map 'Afbeeldingen' op uw systeem.

**Opmerking** *Mogelijk heeft u extra software nodig voor het bewerken van uw foto's. De bij de camera geleverde software is ontwikkeld voor PC's met Windows.*

**Opmerking** *Voor deze camera worden alleen foto's, audio- en MP3-bestanden op de MAC ondersteund!*

### 8.3 MP3-bestanden naar uw camera kopiëren

1. Zorg dat uw computer is ingeschakeld.
2. Voor PC: Open "Deze computer" op het bureaublad.
3. Sluit de camera aan op de computer.
4. Een verwijderbaar station wordt toegevoegd.
5. Open dit station. Er verschijnen twee mappen: DCIM en MP3.
6. Kopieer uw MP3-bestanden naar de map MP3.

## 9 Toepassingssoftware installeren (alleen PC)

Er worden drie applicaties bij de camera geleverd. U kunt de camera ook gebruiken als deze applicaties niet zijn geïnstalleerd. Wij raden u echter aan deze programma's te installeren om alle extra mogelijkheden te benutten.

**Let op:** *Zorg dat tijdens de installatie alle overige toepassingen zijn afgesloten.*

### 9.1 Photo Express 4.0

Ulead Photo Express 4.0 SE is een programma waarmee u uw foto's kunt bewerken. Volg onderstaande instructies voor het installeren van Photo Express 4.0 SE:

1. Start de Trust Software Installer.
2. Selecteer Software installeren.
3. Selecteer Ulead Photo Express 4.0 SE.
4. Selecteer de taal die u wilt gebruiken.
5. Volg de instructies op het scherm.



### 9.2 Photo Explorer 8.0

Ulead Photo Explorer 8.0 SE is een programma waarmee u uw foto's kunt organiseren. Er kunnen simpele bewerkingen worden uitgevoerd zoals roteren, afdrukken, bekijken. Photo Explorer is handig om de foto's van uw camera te downloaden en op te slaan in uw computer. Volg onderstaande instructies voor het installeren van Photo Explorer 8.0 SE:

1. Start de Trust Software Installer.
2. Selecteer Software installeren.
3. Selecteer Ulead Photo Explorer 8.0 SE.
4. Selecteer de taal die u wilt gebruiken.
5. Volg de instructies op het scherm.

### 9.3 Video Studio 7

Ulead Video Studio 7 SE is een programma waarmee u uw videoclips kunt bewerken. Volg onderstaande instructies voor het installeren van Video Studio 7 SE:

1. Start de Trust Software Installer.
2. Selecteer Software installeren.
3. Selecteer Ulead Video Studio 7 SE.
4. Selecteer de taal die u wilt gebruiken.
5. Volg de instructies op het scherm.

## 10 Geavanceerd cameragebruik

### 10.1 Afspelen van MP3-bestanden

**Let op:** *Kopieer MP3-bestanden altijd eerst naar uw camera. Zie hoofdstuk 8.3. voor meer informatie.*

1. Zet de camera aan (zie stap 2 van de Gids voor snelle installatie)
2. Zet de modusschakelaar (2, fig. 1) op de modus MP3. 
3. Druk op de ontspanknop (3, fig. 1) voor het afspelen van MP3-bestanden.
4. Druk nogmaals op de ontspanknop om het afspelen te stoppen.

Zie tabel 3 voor de basisfuncties in de MP3-modus. Gebruik deze tabel in combinatie met figuur 10.

Item	Functie
A	Play/Pauze-knop
B	Volume omhoog
C	Volgend bestand / vooruitspoelen (tijdens afspelen)
D	Volume omlaag
E	OK / Menu-knop (voor menuopties zie hoofdstuk 10.2.4)
F	Vorig bestand / terugspoelen (tijdens afspelen)

Tabel 3: Basisfuncties MP3-modus

### 10.2 Menu-knop

Druk op de MENU-knop om naar de menuopties voor elke modus te gaan (5, fig. 1). Gebruik de pijlknoppen (4, fig. 1) om de selectiebalk te bewegen.

Zie hoofdstuk 10.2.1 – 10.2.4 voor een beschrijving van alle menufuncties per modus.

**10.2.1 Weergavemodus**

Opties	Beschrijving
Verlaten	Menu verlaten
Wissen	Geselecteerde foto of videoclip/audioclip wissen
Alles wissen	Alle foto's en videoclips wissen
Info	Weergave van alle informatie over de opgenomen video/audioclip of foto zoals bestandsnaam, afmetingen, datum, resolutie en opnametijd.
Vergrendelen	Geselecteerd bestand vergrendelen om onbedoeld wissen te voorkomen
Alles vergrendelen	Alle bestanden vergrendelen om onbedoeld wissen te voorkomen
Index	De bestandstypen selecteren die de camera in de weergavemodus dient weer te geven

**Tabel 4: Menuopties in de weergavemodus****10.2.2 Videoclipmodus**

Opties	Beschrijving
Verlaten	Menu verlaten
Resolutie	De resolutie instellen bij het opnemen van videoclips: - 640 x 480 (fijn) - 352 x 288 (normaal) * - 160 x 128 (laag)
Belichting	De belichtingscompensatie instellen: +1.5 +1.2 +0.9 +0.6 +0.3 0.0 * - 0.3 - 0.6 - 0.9 - 1.2 - 1.5
Effect	Speciale effecten toevoegen aan video-opnames: - Normaal (geen effect) * - Z/W (zwart & wit) - Klassiek (sepia; videoclip lijkt op een oude klassieke film)

(\* = standaard)

**Tabel 5: Menuopties in de videoclipmodus**

**10.2.3 Fotomodus (still image)**

Opties	Beschrijving
Verlaten	Menu verlaten
Resolutie	De resolutie instellen bij het nemen van foto's: - 2304 x 1728 (super fijn) - 2048 x 1536 (fijn) - 1600 x 1200 (normaal) * - 640 x 480 (laag)
Zelfontspanner	Zelfontspanner activeren; ideaal voor zelfportretten.
Witbalans	De witbalans instellen: - Auto - camera bepaalt automatisch de beste witbalans voor het nemen van foto's in uw omgeving * - Zonnig, voor opnames buiten bij zonnig weer - Bewolkt, voor opnames buiten bij bewolking - Gloeilamp, voor opnames binnenshuis met kunstlicht - TL-licht, voor opnames binnenshuis met tl-verlichting
Belichting	De belichtingscompensatie instellen: +1.5 +1.2 +0.9 +0.6 +0.3 0.0 * - 0.3 - 0.6 - 0.9 - 1.2 - 1.5
Effect	Speciale effecten toevoegen aan een foto: - Normaal (geen effect) * - Z/W (zwart & wit) - Klassiek (sepia; videoclip lijkt op een oude klassieke film)
Datumstempel	De opnamedatum van de foto printen

(\* = standaard)

**Tabel 6: Menuopties in de fotomodus****10.2.4 MP3-modus**

Opties	Beschrijving
Verlaten	Menu verlaten
Herhalen	Herhalen bij het afspelen van MP3-bestanden
3D verbetering	Schakel het 3D-effect in om de geluidskwaliteit te verbeteren: - Sterk - Laag - Uit *



BAS	Schakel het baseffect in om de geluidskwaliteit te verbeteren: - Sterk - Laag - Uit *
Info	Weergave van alle informatie over het MP3-bestand zoals track-index, bestandsnaam, grootte en lengte.
Wissen	Het geselecteerde MP3-bestand wissen
Vasthouden	Voorkomt dat de huidige instellingen tijdens het dragen van de camera worden gewist.

(\* = standaard)

Tabel 7: Menuopties in de MP3-modus

### 10.3 Modus Instellingen

Opties	Beschrijving
Tijd	Instellen van datum en tijd (zie hoofdstuk 5.4)
Geluid	Zet het piepgeluid van de camera aan/uit
Flikkering	Instellingen voor flikkering: 50 Hz (Europa) * 60 Hz (Amerika)
TV-systeem	Stel de instelling van uw TV-systeem in: PAL (Europa) * NTSC (Amerika)
Taal	Stel de taal in van de camera: - Engels * - Duits - Frans - Italiaans - Nederlands - Spaans - Portugees
Auto uit	Stel de auto-save modus in (camera uitzetten na inactiviteit): - 1 min. * - 3 min. - 5 min.
Formatteren	Formateer het interne geheugen en/of de SD/MMC-geheugenkaart <i>Waarschuwing: Vergrendelde bestanden worden ook gewist!</i>
Standaard	Zet alle instellingen terug naar de standaardinstelling.

(\* = standaard)

Tabel 8: Menuopties in de modus Instellingen



#### 10.4 Macroschakelaar

Draai de macroschakelaar (16, fig. 1) op de Macro-modus  voor het opnemen van films of foto's op korte afstand (15-50 cm). Draai de macroschakelaar op de

Normale focus-modus  voor het opnemen van films of foto's op een normale afstand.

#### 10.5 Belichting selecteren (fotomodus)



Onder normale omstandigheden wordt het licht automatisch gemeten op basis van de algehele verlichting van de omgeving. Indien het te fotograferen object te donker lijkt en de achtergrond te licht, kunt u handmatig een juiste belichtingsmodus selecteren die past bij de positie van het object.

Instellen van de belichting:

1. Zet de modusschakelaar (2, fig. 1) op fotomodus (still image).
2. Druk steeds op de pijl naar rechts van de richtingsknoppen (4, fig. 1) om de belichtingsmodi te doorlopen in de onderstaande volgorde:
  - Auto, zie fig. 6 (camera bepaalt automatisch de beste belichtingsmethode voor de algemene omstandigheden)
  - Gemiddeld, zie fig. 7 (camera bepaalt de belichtingsomstandigheden binnen de ruimte tussen de haken)
  - Midden, zie fig. 8 (camera bepaalt de belichtingsomstandigheden in het middengedeelte)
  - Middenonder, zie fig. 9 (camera bepaalt de belichtingsomstandigheden in het gedeelte middenonder)

#### 10.6 Gebruik van de flits (fotomodus)

Indien er niet voldoende licht is voor het nemen van foto's, kunt u de flitser inschakelen. De flits activeren:

1. Zet de modusschakelaar (2, fig. 1) op fotomodus (still image).
2. Druk steeds op de pijl naar links van de richtingsknoppen (4, fig. 1) om naar de volgende flitsmodi te gaan:
  - Uit  (flits uitgeschakeld)
  - Auto  (automatische flits bij onvoldoende licht)

**Let op!** Wanneer de batterijen bijna leeg zijn, kan de flits uitgeschakeld zijn als gevolg van onvoldoende batterijspanning. Vervang de batterijen!

**Let op!** Houd bij gebruik van de flits een afstand aan tussen camera en object van 0,3 m tot 1,8 m.

**Let op!** U kunt geen foto's maken als de flits aan het opladen is.

## 10.7 De camera op een TV aansluiten

De camera kan worden aangesloten op een TV om uw foto's en videoclips te bekijken. Het LCD-scherm gaat uit. De camera wordt geleverd met een standaard RCA-videokabel.

### De camera op uw TV aansluiten (zie fig. 11):

1. Zet uw TV aan en schakel over naar het AV-kanaal.
2. Sluit de audio- en videoconnector van de AV-kabel aan op uw TV.
3. Open het klepje van de aansluiting op de camera.
4. Sluit het andere uiteinde van de videokabel aan op uw camera.
5. Zet de camera aan.

**Let op:** *Zorg dat u het TV-systeem van uw camera op PAL heeft gezet voor gebruik binnen Europa. Wanneer de verkeerde standaard wordt ingesteld, wordt het beeld wazig en wordt alles in zwart-wit weergegeven. Zie hoofdstuk 10.2 voor het instellen van het TV-systeem.*

**Let op:** *De AV-uitgang van de camera is niet geschikt voor aansluiting op de antenne van uw TV. Uw TV dient een video-ingang te hebben.*

**Let op:** *Indien u geen beeld ziet en een hard zoemend geluid door de luidsprekers hoort, heeft u waarschijnlijk de beeldstekkers verkeerd aangesloten. Controleer de aansluitingen en probeer het opnieuw.*

## 10.8 Webcam installeren

**Let op:** *Installeer eerst de stuurprogramma's voordat u de Webcam-modus gebruikt. (Zie hoofdstuk 7)*

**Let op:** *De webcamfunctie wordt niet door MAC ondersteund.*

Zie stap 11 van de Gids voor snelle installatie.

## 11 Trust Photo Site installeren



### 11.1 Trust Photo Site installeren

Trust biedt u de mogelijkheid om de gemaakte foto's te publiceren op het Internet. Dit kan op de website [www.trustphotosite.com](http://www.trustphotosite.com). Hieraan zijn een aantal voorwaarden verbonden. De voorwaarden kunt u terugvinden op de website [www.trustphotosite.com](http://www.trustphotosite.com)

Met deze software kunt u de gemaakte foto's uploaden naar de Trust photo website.

**Let op:** *Op de Trust website kunt u altijd de nieuwste versie van de Trust Photo Upload software downloaden.*

1. Start de Trust Software Installer.
2. Selecteer *Software installeren*.

3. Selecteer *Trust Photo Upload Software*.
4. Volg de instructies op het scherm om de installatie te voltooien.

## 11.2 Trust Photo Site gebruiken

Voordat u uw foto's op de Trust Photo Site kunt plaatsen, moet u zich eerst bij Trust aanmelden.

### 11.2.1 Eerst registreren

1. Ga naar de Trust website om u en uw camera te registreren ([www.trust.com](http://www.trust.com)). Na de registratie ontvangt u een bevestiging per e-mail.
2. Meld u aan met de toegestuurde bevestigingscode.
3. Volg de onderstaande instructies om uw eigen account aan te maken.

### 11.2.2 Na de registratie

1. Ga naar Trust Customer Care op de website [www.trust.com/customer-care](http://www.trust.com/customer-care). Meld u aan met uw e-mailadres en wachtwoord (het wachtwoord voor de Trust website).
2. Voer het itemnummer in van uw digitale camera, en klik op *Zoeken* om naar de supportpagina van uw camera te gaan.
3. Klik op *Account maken* in de Trustphotosite.com banner aan de rechterzijde om een account aan te maken.
4. Klik op de knop 'Trustphotosite.com account aanmaken'. Het kan even duren voordat het volgende scherm verschijnt.
5. Klik op 'Doorgaan'. In het scherm dat nu verschijnt, kunt u software downloaden voor het uploaden van foto's naar de Trust Photo Site. Hier kunt u de nieuwste versie van de software downloaden. De Trust Photo Upload software is ook aanwezig op de CD-ROM die bij de camera wordt geleverd.

## 11.3 Gebruik van Trust Photo Upload software

1. Start Trust Photo Upload vanuit het startmenu (Start – Programma's – Trust – Trust Photo Upload).
2. Gebruik de Verkenner om de foto's te selecteren die u wilt uploaden. U kunt de knoppen rechts van de Verkenner gebruiken om foto's te selecteren, deselecteren, bekijken, enz.
3. Klik op Upload.
4. Voer uw e-mailadres en wachtwoord in die u bij de registratie heeft ingevoerd (niet het wachtwoord van uw e-mailaccount).
5. Klik op 'Volgende'. Uw logingegevens worden gecontroleerd. Dit kan even duren.
6. Selecteer het fotoalbum waar u de foto's in wilt laden of maak een nieuw album aan.
7. Klik op 'Volgende'. De foto's worden nu geladen. De voortgang wordt op het scherm weergegeven. Met een analogo modem kan het uploaden lang duren.
8. Klik op 'Sluiten' om het venster te sluiten.
9. Ga naar de website [www.trustphotosite.com](http://www.trustphotosite.com) en meld u aan.

U kunt nu de foto's bekijken, sorteren, enz. Raadpleeg de Helpfunctie op de website voor meer informatie over dit onderwerp.

## 12 Technische specificaties

Verbeterde cameraresolutie	2304 x 1728 (4 Mpixel)
Hardware sensorresolutie	1600 x 1200 (2 Mpixel)
Intern geheugen	16 MB
Extern geheugen	Ingebouwd SD/MMC-slot (maximum: 512 MB)
Digitale fotocamera	JPEG-formaat
	2304 x 1728 = 4 Mpixel 2048 x 1536 = 3,1 Mpixel 1600 x 1200 = 2 Mpixel 640 x 480
Digitale videocamcorder	ASF-formaat
	CIF (352 x 288 pixels) / max. 29 fps
LCD-scherm	4 cm groot TFT LCD-kleurenscherm 280 x 220 pixels
Digitale zoom	4x
Beeldeffecten	3 modi (normaal, zwart & wit, klassiek)
Lens	F = 3,5 8,5 mm
Interface	USB 2.0 (USB 1.1 compatibel)
Energiebesparing	Automatische uitschakeling
Ingebouwde microfoon	Ja
Ingebouwde luidspreker	Ja
Batterijen	Duracell Ultra, 2x, AA, 1,5V

Tabel 9: Specificaties

## 13 Probleemoplossing

### Methode

1. Lees de onderstaande instructies.
2. Controleer regelmatig of er nieuwe versies zijn van FAQ, stuurprogramma's en handleidingen op [www.trust.com/13929](http://www.trust.com/13929)



### 13.1 Deinstalleren van oude stuurprogramma's en producten

Het meest voorkomende probleem bij het installeren is de aanwezigheid van een stuurprogramma van een soortgelijk oud product. De beste oplossing is eerst alle stuurprogramma's die bij dergelijke producten horen te verwijderen voordat u het nieuwe stuurprogramma installeert. Zorg wel dat u alleen programma's verwijdert van oude soortgelijke producten die u niet meer gebruikt.

1. Start Windows in 'Veilige modus'. (Druk op F8 tijdens het starten van Windows voordat het startscherm van Windows wordt weergegeven en selecteer 'Veilige modus'.)
2. Klik op Start – Instellingen – Configuratiescherm – Software en dubbelklik op het pictogram Programma's toevoegen/verwijderen.
3. Zoek alle oude programma's op van soortgelijke oude producten en verwijder deze door te klikken op de knop Toevoegen/verwijderen. In de Veilige modus kan het zijn dat programma's dubbel voorkomen in de lijst. Verwijder in dat geval ook de dubbele programma's.
4. Start de computer opnieuw op.

### 13.2 Controle na de installatie

Nadat u de stuurprogramma's en applicaties heeft geïnstalleerd, zijn de volgende onderdelen aan uw systeem toegevoegd en kunnen worden gecontroleerd:

Start – instellingen – Configuratiescherm – Systeem – Apparaatbeheer

**In Mass Storage modus:**

Trust 742AV MSD USB Device

Start – instellingen – Configuratiescherm – Systeem – Apparaatbeheer

**In PC-Camera modus (voor Windows XP, 2000, 98, ME)**

742AV(foto)

742AV(video)

USB audioapparaat

Start – Instellingen – Configuratiescherm – Programma's toevoegen/verwijderen

Trust 742AV USB2.0 LCD Power Video

Trust Photo Upload

Ulead Photo Explorer 8.0, Ulead Photo Express 4.0, Ulead Video Studio 7.

**Let op:** *Wanneer de installatie door de gebruiker is aangepast (bijvoorbeeld als niet alles is geïnstalleerd of andere locaties dan standaard zijn opgegeven) kunnen bovenstaande gegevens afwijken.*

**Let op:** *Afwijkingen kunnen ook ontstaan door gebruik van nieuwe stuurprogramma's die op het internet beschikbaar zijn.*

**Let op:** *De locatie of naam kan in het Configuratiescherm ook anders zijn, afhankelijk van het gebruikte besturingssysteem.*

### 13.3 Stuurprogramma van camera verwijderen

Volg onderstaande instructies om het stuurprogramma van de camera van uw computer te verwijderen:

1. Kies START -> Programma's -> Trust -> 742AV USB2.0 LCD POWER VIDEO -> Uninstall 742AV USB2.0 LCD POWER VIDEO
2. Volg de instructies op het scherm.

## 742AV USB2.0 LCD POWER VIDEO

Probleem	Oorzaak	Mogelijke oplossing
<b>Windows vindt geen nieuwe apparatuur na het aansluiten van de camera.</b>	USB-poort van de computer werkt niet.	Controleer de instellingen van uw USB-poort. Voor meer informatie: <a href="http://www.trust.com/customer-care/help/usb">www.trust.com/customer-care/help/usb</a>
	Camera is niet aangesloten op de USB-poort.	Sluit de camera aan op een USB-poort.
	De camera is aangesloten op een niet-gevoede USB-hub.	Sluit de camera aan op een gevoede USB-hub of op een USB-poort van de computer.
	De stuurprogramma's zijn niet goed geïnstalleerd.	Deïnstalleer de stuurprogramma's, haal de USB-kabel los en installeer de stuurprogramma's opnieuw.
<b>De camera is met een uitroepteken '!' gemarkeerd in 'Apparaatbeheer'.</b>	De stuurprogramma's zijn niet goed geïnstalleerd.	Installeer eerst de stuurprogramma's voordat u de camera aansluit.
	De USB-poort werkt niet goed.	Test de USB-poort met een ander apparaat of raadpleeg de USB troubleshooter op <a href="http://www.trust.com">www.trust.com</a> .
	De camera is aangesloten op een niet-gevoede USB-hub.	Sluit de camera aan op een gevoede USB-hub of op een USB-poort van de computer.
<b>De webcam-modus van de camera werkt niet. De PC is voorzien van een TV-capture kaart.</b>	Er is een conflict tussen camera en TV kaart.	Ga als volgt te werk: 1) Verwijder de TV-capture kaart 2) Installeer de camera opnieuw. 3) Installeer de TV-capture kaart. Indien het probleem nu nog niet is opgelost, probeer dan de drivers van de TV-kaart opnieuw te installeren.
<b>De camera doet niets.</b>	De batterijen zijn niet goed geplaatst.	Plaats de batterijen opnieuw (zie hoofdstuk 5.2).
	De camera is nog verbonden met uw computer.	Haal de USB-kabel los. De camera kan niet worden bediend als deze nog is aangesloten op de computer.
	De camera is uitgeschakeld.	Zet de camera aan.
	De batterijen zijn leeg.	Vervang de batterijen.
<b>De camera gaat plotseling uit.</b>	De camera is automatisch uitgeschakeld vanwege energiebesparing.	Zet de camera opnieuw aan.
	De batterijspanning is laag.	Vervang de batterijen.

N L

## 742AV USB2.0 LCD POWER VIDEO

<b>Probleem</b>	<b>Oorzaak</b>	<b>Mogelijke oplossing</b>
<b>De opnames zijn niet duidelijk (wazig).</b>	De camera werd bewogen.	Probeer de camera stiller te houden of gebruik het statief.
	De macrostand is nog actief terwijl de afstand tot het object te ver is.	Zet de macroschakelaar op de instelling normale afstand (zie hoofdstuk 10.4).
	De afstand tot het object is te klein.	Neem meer afstand tot het te fotograferen object of gebruik de macrostand.
	Er is te weinig licht.	Verbeter de verlichting.
<b>Er is geen verbinding met de computer.</b>	De camera is niet goed aangesloten.	Sluit de kabels opnieuw aan.
<b>Camera geeft geen beeld in de applicatie (webcam).</b>	Er is een andere applicatie geopend die gebruik maakt van het camerabeeld.	Sluit eerst de andere applicatie af voordat u het programma start.
<b>De foto's zijn verkleurd op het beeldscherm of als ze zijn afgedrukt.</b>	De achtergrondverlichting is niet wit.	Verander de verlichting. Indien dit niet helpt, gebruik dan Photo Express om de kleur bij te werken.
	De monitor is verkeerd ingesteld.	Vergelijk de foto met andere foto's (van bijvoorbeeld Internet) waarvan zeker is dat de kleur goed is. Stel uw monitor goed in (zie gebruiksaanwijzing monitor).
	De printer is verkeerd ingesteld.	Als de foto's op het scherm wel goed lijken, controleer dan uw printerinstellingen.
	De inkjet printer heeft een verstopt inktpatroon.	Zie de gebruiksaanwijzing van uw printer om dit te testen/op te lossen.
	Het gebruikte papier is niet geschikt voor het afdrukken van foto's.	Gebruik origineel fotopapier van uw printerfabrikant voor het meest betrouwbare resultaat.
<b>De video-opname vertoont veel ruis (sneeuw).</b>	Er is te weinig licht.	Verbeter de verlichting of kies een andere locatie.
<b>Het geluid is erg zacht.</b>	De afstand tot de geluidsbron is te groot.	Ga dichterbij staan.
	Het luidsprekervolume van de computer is te laag ingesteld.	Verhoog het volume.
	De microfoon is geblokkeerd.	Zorg dat u uw vingers niet voor de microfoon houdt (14, fig. 1).



Probleem	Oorzaak	Mogelijke oplossing
<b>Er kunnen minder opnames op de geheugenkaart worden opgeslagen dan verwacht.</b>	De kaart was niet leeg. De geheugenkaart bevat opnames die met een andere camera zijn gemaakt.	Formateer de geheugenkaart zodat deze absoluut leeg is.
	De opnames bevatten erg veel detail of ruis.	In geval van ruis: kies een plaats met meer licht. Bij veel detail: het is normaal dat minder foto's of videoclips kunnen worden opgeslagen.
<b>De geheugenkaart kan niet worden gebruikt.</b>	De kaart is in het verkeerde formaat geformateerd.	Formateer de geheugenkaart in de camera.
	De geheugenkaart is niet goed geplaatst.	Druk de kaart goed in de slot. De kaart mag niet uit de camera steken.
	De kaart is defect.	Probeer de kaart in een andere camera of gebruik een andere kaart.
<b>Aansluiting op TV werkt niet.</b>	De kabels zijn niet goed aangesloten.	Sluit de kabels goed aan: geel is voor het beeldsignaal.
	De camera is uitgeschakeld.	Zet de camera aan.
	De camera is aangesloten op de computer.	Verbreek de verbinding met de computer.
<b>Ruis in foto's / foto's zijn donker.</b>	Foto's zijn in een donkere omgeving gemaakt.	Zorg dat er voldoende licht aanwezig is.
<b>De foto's zijn overbelicht.</b>	Het contrast in het onderwerp is te groot.	Verander de verlichting of neem de foto van dichterbij of verderaf.
	De foto's zijn genomen bij volle zon.	Neem foto's in de schaduw.
<b>Het probleem staat hier niet bij.</b>	Kijk op internet voor de nieuwste versie van de camera Troubleshooter.	Ga naar <a href="http://www.trust.com">www.trust.com</a>

N L

Indien zich na deze oplossingen geprobeerd te hebben nog steeds problemen voordoen, kunt u contact opnemen met één van de Customer Care Centres van Trust. Op de achterkant van deze handleiding vindt u meer informatie hierover. U dient de volgende gegevens in ieder geval bij de hand te hebben:

- Het artikelnummer, dit is 13929.
- Een goede omschrijving van het probleem.
- Een goede omschrijving wanneer het probleem precies optreedt.

## 14 Garantiebepalingen

- Onze producten hebben twee jaar fabrieksgarantie, ingaande op de aankoopdatum.
- In geval van een defect kunt u het product retourneren naar uw dealer met het aankoopbewijs, alle accessoires en een uitleg van het defect.
- Gedurende de garantieperiode krijgt u van de dealer ter vervanging een zelfde model, indien deze beschikbaar is. Indien hetzelfde product niet beschikbaar is, wordt uw product gerepareerd.
- Bij ontbrekende onderdelen zoals handleiding, software of andere onderdelen kunt u contact opnemen met onze helpdesk.
- De garantie vervalt indien het product is geopend, bij mechanische schade, bij misbruik of wijzigingen van het product, bij reparatie door derden, bij nalatigheid of wanneer het product is gebruikt voor andere doeleinden dan waarvoor het bestemd is.
- Garantie-uitsluiting:
  - Schade veroorzaakt door ongelukken of rampen zoals brand, overstromingen, aardbevingen, oorlog, vandalisme of diefstal.
  - Incompatibiliteit met andere hardware/software welke niet vermeld zijn in de minimale systeemvereisten.
  - Accessoires zoals batterijen en zekeringen (wanneer van toepassing).
- In geen enkel geval is de fabrikant verantwoordelijk voor incidentele schade of gevolgschade van welke aard dan ook, inclusief derving van inkomsten of commerciële verliezen, die is ontstaan als gevolg van het gebruik van dit product.

### Copyright disclaimer

Reproductie van deze handleiding of delen hiervan zonder voorafgaande toestemming van Trust International B.V. is verboden.



## SERVICE CENTRE

24 HOURS free service: <a href="http://www.trust.com">www.trust.com</a>	
<b>Residents in the UK and Ireland should contact:</b>	
Mon - Fri From 8:00 - 16:00	<b>UK Office</b> Phone +44-(0)845-6090036 Fax +31-(0)78-6543299
<b>I residenti in Italia possono contattare:</b>	
lun - ven 9:00 - 17:00	<b>Ufficio italiano</b> Telefono +39-(0)51-6635947 Fax +31-(0)78-6543299
<b>Les habitants de la France et de l'Afrique du Nord peuvent contacter :</b>	
Lundi-vendredi De 9:00 à 17:00	<b>Bureau français</b> Téléphone +33-(0)825-083080 Fax +31-(0)78-6543299
<b>Kontaktadresse für Einwohner Deutschlands:</b>	
Mo - Fr 9:00 - 17:00	<b>Deutsche Geschäftsstelle</b> Telefon +49-(0)2821-58835 Fax +31-(0)78-6543299
<b>Los habitantes de España pueden ponerse en contacto con:</b>	
lun - viernes De las 9:00 a las 17:00 horas	<b>Oficina española</b> Teléfono +34-(0)902-160937 Fax +31-(0)78-6543299
<b>Osoby mieszkające na terytorium Polski powinny skontaktować się:</b>	
Pon - do pią w godz 09:00-17:00	<b>Biuro w Polska</b> Tel +48-(0)22-8739812 Fax +31-(0)78-6543299
<b>Inwoners van Nederland kunnen contact opnemen met:</b>	
ma - vr 9:00 - 17:00 uur	<b>Kantoor Nederland</b> Tel +31 (0)78-6543387 Fax +31-(0)78-6543299
<b>All other countries / Alle anderen Länder / Tous les autres pays Tutti gli altri paesi / Todos los demás países / Alle andere landen</b>	
Mon - Fri From 9:00 - 17:00	<b>European Head Office</b> Phone +31-(0)78-6549999 Fax +31-(0)78-6543299